

# laudevco

SOLUTIONS DE CHAUFFAGE GRANULÉS, BOIS & SOLAIRES



# Comprendre les performances des poêles :



## CHAUFFAGE DE L'AIR

Appareil pour le chauffage de l'air.



## CLASSE 7 ÉTOILES

Appareil de classe 7 étoiles.



## CLASSE 5



## ÉTANCHE

Appareil aux granulés.



## RACCORDABLE EN AIR

Appareil au bois.



## SORTIE VENTOUSE

Ventouse Murale Possible.  
(sous avis CSTB)



## CANALISABLE

Appareil à air chaud canalisable.



## MODE SILENCIEUX

Mode silence : la ventilation est déconnectable sur certaines plages de puissances de l'appareil.



## MODE SUPER SILENCIEUX

La ventilation est déconnectable à tous les niveaux de puissances de l'appareil et le motoréducteur est à pas continu.



## ECO-STOP

L'appareil s'arrête et redémarre de façon automatique suivant la température de consigne.



## PROGRAMMABLE

Appareil programmable : Au minimum plusieurs arrêts et redémarrages par jour sur une température donnée.



## WI-FI

Application intelligente qui vous permet un contrôle total de l'appareil où que vous soyez.



## INTERFACE TÉLÉCOMMANDE

Contrôle de l'appareil grâce à une interface tactile et une télécommande.



## SYSTÈME VITRE PROPRE

Balayage de la vitre par un filet d'air pour éviter l'encrassement de cette dernière.



## CREUSET AUTO- NETTOYANT

Appareil avec un système de nettoyage mécanique automatique du creuset réduisant la fréquence de nettoyage.



## DOUBLE-COMBUSTION

Système de brûlage des gaz pour un meilleur rendement.



## CHAUFFAGE HYDRAULIQUE

Appareil pour le chauffage d'un réseau hydraulique.



## KIT HYDRAULIQUE

Plug & Play : les accessoires hydrauliques sont intégrés dans le cas d'un appareil hydro. L'installation est donc facilitée.



## SICURO TOP

Vase d'expansion ouvert intégré assurant une sécurité au niveau de la température et de la pression du bouilleur.

## NOS GAMMES DE PRIX :

€ : - 2500€ HT

€ € : 2500€ à 4500€ HT

€ € € : + 4500€ HT

# laudevco

SOLUTIONS DE CHAUFFAGE GRANULÉS, BOIS & SOLAIRES



RETROUVEZ-NOUS SUR



[www.laudevco.com](http://www.laudevco.com)

# Catalogue Printemps-été 2024

## KAROO Appareils aux Granulés de bois AIR

ARGUMENTS DE <b>KLOVER</b> .....	10	XS10K-G.....	22	I11K.....	33
DUAL AIR.....	12	XS10K.....	23	ARGUMENTS DE LA <b>SÉRIE C</b> .....	34
M6K.....	13	XS10K-P.....	24	M7C.....	35
S8K.....	14	S10K.....	25	XS7C.....	36
OS8K.....	15	M10K.....	26	O7C-H.....	37
RS8K.....	16	OS10K.....	27	ARGUMENTS DE <b>PERTINGER</b> .....	38
C8K.....	17	L10K.....	28	CG60P.....	39
M8K.....	18	R12K.....	29	CG90P.....	40
M9K.....	19	M12K.....	30		
XS10K-AC.....	20	I9K.....	31		
XS10K-V.....	21	I8K.....	32		

## MOJAVE Appareils au bois AIR

<b>COMBUSTION ET PUISSANCE</b> .....	42	RL6.....	60	BG9.....	77
ARGUMENTS DE <b>STARWOOD</b> .....	43	RE6.....	61	BGF9.....	78
DUAL AIR.....	44	RLA6.....	62	BC9.....	79
VENUS.....	45	RLF6.....	63	BV10.....	80
VENUS Plus.....	46	RP8.....	64	BE11.....	81
VENUS Classic.....	47	RLU9.....	65	BS12.....	82
KUOKI 90.....	48	ARGUMENTS DE LA <b>SÉRIE L</b> .....	66	BT13.....	83
STAR 90.....	49	LK5.....	67	BDY14.....	84
STAR 90 Plus.....	50	LK5BNO - LK5BGR.....	68	BM14.....	85
STAR 90 Classic.....	51	LKP5.....	69	BB14.....	86
STAR 90 Inox.....	52	LF7.....	70	BH16.....	87
STAR 90 Country.....	53	LP7.....	71	BP70.....	88
STARBOX 650 UP.....	54	LM7.....	72	BF70.....	89
STARBOX 650.....	55	LA10.....	73	ARGUMENTS DE <b>PERTINGER</b> .....	90
STARBOX 750.....	56	LT11.....	74	ÖKOALPIN 90.....	91
ARGUMENTS DE <b>RHEA FLAM</b> .....	57	ARGUMENTS DE <b>SÉRIE B</b> .....	75	ÖKOALPIN 70 BU XL.....	92
RN6.....	58	BO9.....	76		
RLP6.....	59				

## TANARO Appareils aux granulés de bois & au bois bûche AIR & EAU

<b>SCHÉMAS HYDRAULIQUES</b> <b>CONSEILLÉS PAR LAUDEVCO :</b>		THERMOAURA & THERMOCLASS.....	102	BELVEDERE 20.....	110
<b>6 KITS HYDRO KLOVER</b> .....	94	STYLE 140.....	103	DUAL.....	111
<b>4 KITS HYDRO ECOMPACT</b> .....	96	DIVA SLIM.....	104	<b>SOLAIRE</b>	
ARGUMENTS <b>ECOMPACT</b> .....	98	PFP 160 GLASS.....	105	Chauffage Eau Solaire Individuel	
ECOMPACT 150/190.....	100	SMART 80.....	106	(ECS) avec soutien primaire 300L.....	112
ECOMPACT 250/290.....	101	SMART 120.....	107	Système Solaire Combiné avec soutien	
		TKR 27.....	108	primaire (Chauffage + ECS).....	112
		ALTEA 110.....	109		

## FUMISTERIE & ACCESSOIRES

FUMISTERIE (POUJOLAT).....	113	PLAQUES MURALES ET DE SOL (DIXNEUF).....	114
----------------------------	-----	--	-----

## Votre partenaire pour la distribution de SOLUTIONS de chauffage biomasse

GRANULÉS, BOIS & SOLAIRES.

Nous sommes spécialisés dans la fourniture de système de chauffage hydro pour le chauffage central : chaudières, poêles, cuisinières et inserts hydro à bois ou à granulés ou mixte. Nous fournissons des chaudières fonctionnant aux granulés de bois & au bois bûche.

Pour ce faire, LAUDEVCO s'est associé à deux fabricants incontournables du marché de la chaudière et a sélectionné les produits à même de répondre aux exigences du marché français.

Les produits que nous proposons sont par conséquent éligibles aux différentes aides (MA PRIME RENOV, CEE) et notre bureau d'études propose des solutions clés en main pour vos projets.

Afin de fournir des solutions techniques à tous les types de chantiers, Laudevco est en capacité de fournir l'intégralité des accessoires nécessaires à l'installation. Ces accessoires vont du stockage de granulés qu'il soit standard ou sur mesure, à la distribution hydraulique, aux circuits de chauffage jusqu'à la fumisterie.

### Notre équipe de spécialistes vous accompagnera de l'avant-vente :

- Formation
- Conseil technique
- Dimensionnement
- Chiffrage

### A l'après-vente :

- Livraison (éventuellement sur chantier)
- Mise en service
- Suivi de la vie de l'appareil
- Fourniture de pièces détachées
- Support technique téléphonique

### Les avantages des produits proposés par LAUDEVCO :

- Des technologies/produits fiables, maîtrisées & **Flamme verte 7 étoiles**
- Des produits de **CLASSE 5** par rapport à la norme européenne EN 303-5 pour chaudières granulés.
- Des produits éligibles aux aides gouvernementales (CEE et Ma Prime Renov)
- **Garantie 5 ans** pièces sur le corps de chauffe de la chaudière
- **Garantie 2 ans** pièces sur les pièces électriques et électroniques



**Retrouvez-nous partout en France**

## Laudevco s'organise en plusieurs pôles :

### Commercial

- Une équipe ADV (Assistante Des Ventes) dédiée
- Des commerciaux terrains de proximité
- Équipe de chiffrage dédiée à la fumisterie
- Équipe de chiffrage dédiée à la chaudière & aux accessoires hydrauliques

### Logistique

- Stock permanent de plusieurs centaines d'appareils
- Stock de pièces détachées sur l'ensemble des appareils commercialisés
- Service de messagerie performant pour livraison palette
- Service petit colis pour les pièces détachées



### Formations

5 centres de formations partout en France  
Pontcharra - Toulouse - Nantes - Rouen - Colmar

La formation des installateurs professionnels a une importance toute particulière pour les équipes de LAUDEVCO car elle permet de :

- Garantir une satisfaction maximale pour les utilisateurs finaux
- La connaissance de nos gammes par nos clients professionnels
- Des échanges fluides entre notre support SAV et les installateurs professionnels
- Le développement de la filière bois dans son ensemble grâce au développement des bonnes pratiques

Par conséquent, tous les mois, nous offrons à destination de nos partenaires les formations suivantes :

- Produits AIR
- Produits Hydrauliques
- SAV niveau 1
- Qualibois Air et Eau.....



### Technique & SAV

- SAV téléphonique à destination de l'installateur
- Équipe de mise en service terrain notamment pour les chaudières
- Un réseau de stations techniques partenaires
- Sourcing produit : les produits sélectionnés répondent aux exigences normatives du marché français (performances, qualité) et aux exigences des utilisateurs (bruit, fonctionnalités)
- Espace pro avec accès à toutes les informations pour l'installateur
- **Pierre CHATBOT** : Cet outil révolutionnaire grâce à ses différents niveaux d'accès à plusieurs buts & plusieurs publics.

#### Pour le professionnel :

- Possibilité de faire des diagnostics en ligne
- Transmission d'informations techniques
- Assistance à la mise en service
- Mise à dispo d'informations commerciales

#### Pour le particulier :

- Une résolution à distance des demandes techniques les plus fréquentes.
- Informations produits
- Conseils d'utilisations



Aller sur notre site  
[www.laudevco.com](http://www.laudevco.com)

cliquer sur notre cher  
ami **Pierre Chatbot...**

...et laisser vous guider !



**FLASHER CE CODE POUR VOUS  
RENDRE SUR NOTRE PAGE ASSISTANCE**

# KAROO

Appareils aux granulés de bois

**Les granulés de bois** représentent bien plus qu'une simple source de chaleur. Ils incarnent un mode de vie respectueux de l'environnement, où confort et durabilité vont de pair. En optant pour les granulés de bois, vous investissez dans un avenir plus vert pour vous-même et pour les générations futures. Rejoignez le mouvement vers un chauffage plus propre et plus confortable - passez aux granulés de bois dès aujourd'hui.



# LE GRANULÉ, L'ÉNERGIE QUI N'A RIEN À CACHER

- L'énergie la + économique

## Le prix des énergies

Coût des énergies en centimes d'euros TTC/kWh PCI pour un usage en chauffage principal.  
Sources : Propellet, SOeS - CEEB. T3 2023.  
Electricité avec hausse du 02/24

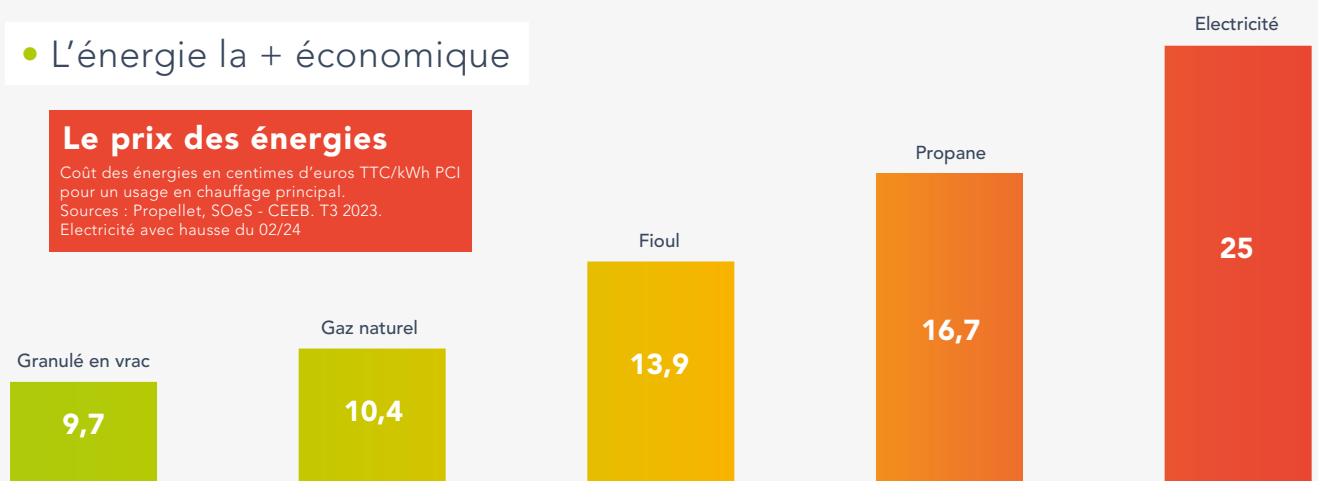

- Un chauffage hautement performant

## La matière première est à :

**95 % issue de sciures et de chutes de bois d'œuvre** destinées à la menuiserie, l'ameublement ou la construction



**5 % issue des coupes d'éclaircies** (libération de l'espace autour des plus beaux arbres) ou **des coupes sanitaires** (prélèvement des arbres malades ou morts)

- Des granulés disponibles pour longtemps
- Une énergie 100% locale et durable

LE GRANULÉ PROVIENT À

**85%** de France, ce qui fait une énergie majoritaire locale.





## Les principaux avantages de



### • LE POÊLE KLOVER DEVIENT INTELLIGENT

Klover Home est l'application intelligente qui vous permet de communiquer avec votre poêle à tout moment et où que vous soyez.

Le système Klover Home brise tout type de barrière en termes de contrôle total et d'efficacité. Une application avec d'excellentes fonctions dans une interface simple et intuitive.



Wi-Fi



### • COMBUSTION TOTALE • NETTOYAGE AUTOMATIQUE • ANTI-COLMATAGE

Un système breveté qui garantit une combustion totale et écologique tout en maintenant des performances inchangées et de faibles émissions. Grâce à la rotation du creuset à chaque allumage et chaque extinction, le poêle effectue un nettoyage autonome en quelques secondes avec une évacuation uniforme des résidus dans le compartiment à cendres dans le but de réduire la fréquence de nettoyage de l'utilisateur et de maintenir les performances.

Le système d'air comburant anti-colmatage et le système d'allumage ultra-rapide offrent une sécurité totale. Un fonctionnement sûr est garanti même en cas de coupure de courant soudaine grâce à l'étalonnage automatique.



Creuset  
Auto-nettoyant



Brevetto  
N°IT102017000079170

Brevetto  
N°IT20170009181

## • PRATIQUE ET INTUITIF

Grâce à la télécommande à écran tactile KLOVER vous avez accès à toutes les fonctions en quelques gestes simples pour vous offrir un contrôle total de votre appareil.

Grâce à la fluidité des fonctions, programmer le poêle n'a jamais été aussi simple.



Interface  
Télécommande



## • SOFT

La technologie SOFT fonctionne grâce à des échangeurs de chaleur sinusoïdaux en fonte ce qui a pour avantage de pouvoir couper la ventilation du poêle et fonctionner en convection naturelle pour un silence totale !

De plus, les poêles équipés de ce système super silencieux intègrent un moteur de vis sans fin à pas continu.

En plus de garantir un silence absolu en l'absence de ventilation forcée, ce composant réduit drastiquement la consommation électrique, étant alimenté en 24V.

La rotation continue et lente crée une efficacité constante pendant toute la durée de combustion, garantissant ainsi un maximum de confort et d'économies de combustibles.

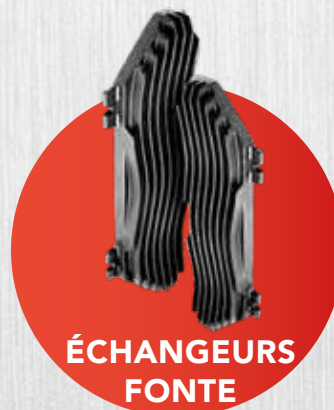

Super Silencieux

NOUVEAUTÉ 2023

# POÊLE MIXTE

100% granulés /  
100% Bois /  
100% bois + granulés

(cumul des puissances /  
démarrage bois et relève  
granulés)



## DUAL AIR

GRANULÉS / BOIS

Puissance nominale : 7,4 kW / 7,8 kW

Puissance minimale : 2,6 kW

Rendement : 92,5% / 79,3%

Efficacité énergétique saisonnière : 82% / 69,3%

Norme : EN14785 / EN13240

Dimensions l x p x h : 900x497x1203mm - Poids : 260 kg

Taille réservoir : 25 kg - Bûches : 35 cm

CO / COV / NOx / Poussières : 153mg/Nm<sup>3</sup>  
/ 10mg/Nm<sup>3</sup> / 112mg/Nm<sup>3</sup> / 15mg/Nm<sup>3</sup>

CO / COV / NOx / Poussières : 1122mg/Nm<sup>3</sup>  
/ 65mg/Nm<sup>3</sup> / 92mg/Nm<sup>3</sup> / 22mg/Nm<sup>3</sup>

Diamètre de sortie des fumées : 150mm (haut)

Entrée d'air : 50 mm / 80 mm (arrière)

Gamme de prix : € € €

FINITION :  Serpentino /  Marbre noir



CHAUFFAGE DE L'AIR



CLASSE 7 ÉTOILES



RACCORDABLE À L'AIR



SYSTÈME VITRE PROPRE



DOUBLE-COMBUSTION



CLASSE ÉNERGÉTIQUE

Bois



CHAUFFAGE DE L'AIR



CLASSE 7 ÉTOILES



RACCORDABLE À L'AIR



MODE SILENCIEUX



ECO-STOP



PROGRAMMABLE



SYSTÈME VITRE-PROPRE



CREUSET  
AUTO-NETTOYAGE



INTERFACE  
PAR TÉLÉCOMMANDE



WI-FI



CLASSE ÉNERGÉTIQUE



ÉLIGIBLE MAPRIMRÉNOV,  
PRIME CEE & PRIME AIR/BOIS

Pellet





## M6K - Miss

**Puissance nominale :** 6,4 kW

**Puissance minimale :** 3,5 kW

**Rendement :** 91,4 %

**Efficacité énergétique saisonnière :** 80 %

**Norme :** EN14785

**Dimensions l x p x h :** 502x540x750mm

**Poids :** 110 kg

**Taille réservoir :** 14 kg

**CO / COV / Poussières / NOx :** 101 mg/Nm<sup>3</sup> / 4 mg/Nm<sup>3</sup>  
/ 14 mg/Nm<sup>3</sup> / 135 mg/Nm<sup>3</sup>

**Diamètre de sortie des fumées :** 80 mm (arrière)

**Entrée d'air :** 33 mm (arrière)

**Options :** Finition pierre grise / Kit sortie arrière rapprochée / Canalisable X1

**Gamme de prix :** € €



VUE 3D DISPONIBLE

-  CHAUFFAGE DE L'AIR
-  CLASSE 7 ÉTOILES
-  ÉTANCHE
-  CANALISABLE (en option)
-  ECO-STOP
-  PROGRAMMABLE
-  SYSTEME VITRE-PROPRE
-  CREUSET AUTO-NETTOYAGE
-  INTERFACE PAR TÉLÉCOMMANDE
-  WI-FI
-  CLASSE ÉNERGÉTIQUE
-  ÉLIGIBLE MAPRIMRÉNOV,  
PRIME CEE & PRIME AIR/BOIS



**FINITION CÉRAMIQUE :** MB IV BO MO **FINITION PIERRE :** PO



## S8K - Soft 80

**Puissance nominale** : 7,4 kW

**Puissance minimale** : 2,2 kW

**Rendement** : 92,5 %

**Efficacité énergétique saisonnière** : 82 %

**Norme** : EN14785

**Dimensions l x p x h** : 480x525x1050mm

**Poids** : 128 kg

**Taille réservoir** : 20 kg

**CO / COV / Poussières / NOx** : 153 mg/Nm<sup>3</sup> / 10 mg/Nm<sup>3</sup>  
/ 15 mg/Nm<sup>3</sup> / 112 mg/Nm<sup>3</sup>

**Diamètre de sortie des fumées** : 80 mm (arrière ou haute en option)

**Entrée d'air** : 50 mm (arrière)

**Options** : kit de sortie de fumées haute

**Gamme de prix** : € €



VUE 3D DISPONIBLE

-  CHAUFFAGE DE L'AIR
-  CLASSE 7 ÉTOILES
-  ÉTANCHE
-  SORTIE VENTOUSE
-  MODE SILENCIEUX
-  ECO-STOP
-  PROGRAMMABLE
-  SYSTEME VITRE-PROPRE
-  CREUSET AUTO-NETTOYAGE
-  INTERFACE PAR TÉLÉCOMMANDE
-  WI-FI
-  CLASSE ÉNERGÉTIQUE
-  ÉLIGIBLE MAPRIMRÉNOV, PRIME CEE & PRIME AIR/BOIS



**FINITION ACIER** : **MB** **IV** **BR**



## OS8K - Super 7

**Puissance nominale :** 7,4 kW

**Puissance minimale :** 2,6 kW

**Rendement :** 92,5 %

**Efficacité énergétique saisonnière :** 82 %

**Norme :** EN14785

**Dimensions l x p x h :** 560x550x1130mm

**Poids :** 140 kg

**Taille réservoir :** 18,5 kg

**CO / COV / Poussières / NOx :** 153 mg/Nm<sup>3</sup> / 10 mg/Nm<sup>3</sup>  
/ 15 mg/Nm<sup>3</sup> / 112 mg/Nm<sup>3</sup>

**Diamètre de sortie des fumées :** 80 mm (arrière)

**Entrée d'air :** 50 mm (arrière)

**Options :** Kit sortie haute concentrique (80/130mm)

**Gamme de prix :** € €



VUE 3D DISPONIBLE

### OPTION SORTIE HAUTE CONCENTRIQUE INTÉGRÉE

-  CHAUFFAGE DE L'AIR
-  CLASSE 7 ÉTOILES
-  ÉTANCHE
-  SORTIE VENTOUSE
-  MODE SILENCIEUX
-  ECO-STOP
-  PROGRAMMABLE
-  SYSTEME VITRE-PROPRE
-  CREUSET AUTO-NETTOYAGE
-  INTERFACE PAR TÉLÉCOMMANDE
-  WI-FI
-  CLASSE ÉNERGÉTIQUE
-  ÉLIGIBLE MAPRIMRÉNOV,  
PRIME CEE & PRIME AIR/BOIS



FINITION ACIER : **MB** **IV** **BR**



## RS8K - Oblo

**Puissance nominale** : 7,4 kW

**Puissance minimale** : 2,6 kW

**Rendement** : 92,5 %

**Efficacité énergétique saisonnière** : 82 %

**Norme** : EN14785

**Dimensions l x p x h** : 531x569x1096mm

**Poids** : 145 kg

**Taille réservoir** : 20 kg

**CO / COV / Poussières / NOx** : 153 mg/Nm<sup>3</sup> / 10 mg/Nm<sup>3</sup>  
/ 15 mg/Nm<sup>3</sup> / 112 mg/Nm<sup>3</sup>

**Diamètre de sortie des fumées** : 80 mm (arrière ou haute en option)

**Entrée d'air** : 50 mm (arrière)

**Options** : kit sortie de fumée haute

**Gamme de prix** : € €



VUE 3D DISPONIBLE

-  CHAUFFAGE DE L'AIR
-  CLASSE 7 ÉTOILES
-  ÉTANCHE
-  SORTIE VENTOUSE
-  MODE SILENCIEUX
-  ECO-STOP
-  PROGRAMMABLE
-  SYSTEME VITRE-PROPRE
-  CREUSET AUTO-NETTOYAGE
-  INTERFACE PAR TÉLÉCOMMANDE
-  WI-FI
-  CLASSE ÉNERGÉTIQUE
-  ÉLIGIBLE MAPRIMRÉNOV, PRIME CEE & PRIME AIR/BOIS



**FINITION ACIER** : **MB** **IV** **BR**



## C8K - Twin

**Puissance nominale :** 7,8 kW

**Puissance minimale :** 2,3 kW

**Rendement :** 91,8 %

**Efficacité énergétique saisonnière :** 81 %

**Norme :** EN14785

**Dimensions l x p x h :** 500x540x1080mm

**Poids :** 135 kg

**Taille réservoir :** ventilé 20 kg / canalisable : 16 kg

**CO / COV / Poussières / NOx :** 74 mg/Nm<sup>3</sup> / 2 mg/Nm<sup>3</sup>  
/ 15 mg/Nm<sup>3</sup> / 124 mg/Nm<sup>3</sup>

**Diamètre de sortie des fumées :** 80 mm (arrière)

**Entrée d'air :** 50 mm (arrière)

**Options :** Canalisable X1

**Gamme de prix :** € €



VUE 3D DISPONIBLE

-  CHAUFFAGE DE L'AIR
-  CLASSE 7 ÉTOILES
-  ÉTANCHE
-  SORTIE VENTOUSE
-  CANALISABLE *(en option)*
-  ECO-STOP
-  PROGRAMMABLE
-  SYSTEME VITRE-PROPRE
-  CREUSET AUTO-NETTOYAGE
-  INTERFACE PAR TÉLÉCOMMANDE
-  WI-FI
-  CLASSE ÉNERGÉTIQUE
-  ÉLIGIBLE MAPRIMRÉNOV, PRIME CEE & PRIME AIR/BOIS

**FINITION ACIER :** **MB** **IV** **BR**







## M8K - Aura 80

**Puissance nominale** : 7,8 kW

**Puissance minimale** : 2,5 kW

**Rendement** : 91,8 %

**Efficacité énergétique saisonnière** : 81 %

**Norme** : EN14785

**Dimensions l x p x h** : 480x525x1010mm

**Poids** : 125 kg

**Taille réservoir** : ventilé 20kg / canalisable 16kg

**CO / COV / Poussières / NOx** : 74 mg/Nm<sup>3</sup> / 2 mg/Nm<sup>3</sup>  
/ 15 mg/Nm<sup>3</sup> / 124 mg/Nm<sup>3</sup>

**Diamètre de sortie des fumées** : 80 mm (arrière)

**Entrée d'air** : 50 mm (arrière)

**Options** : canalisable X1 (80 mm)

**Gamme de prix** : € €



VUE 3D DISPONIBLE

-  CHAUFFAGE DE L'AIR
-  CLASSE 7 ÉTOILES
-  ÉTANCHE
-  SORTIE VENTOUSE
-  CANALISABLE (en option)
-  ECO-STOP
-  PROGRAMMABLE
-  SYSTEME VITRE-PROPRE
-  CREUSET AUTO-NETTOYAGE
-  INTERFACE PAR TÉLÉCOMMANDE
-  WI-FI
-  CLASSE ÉNERGÉTIQUE
-  ÉLIGIBLE MAPRIMRÉNOV, PRIME CEE & PRIME AIR/BOIS



**FINITION ACIER** : **MB** **IV** **BR**



## M9K - Class 90



VUE 3D DISPONIBLE

**Puissance nominale :** 7,8 kW

**Puissance minimale :** 2,5 kW

**Rendement :** 91,8 %

**Efficacité énergétique saisonnière :** 81 %

**Norme :** EN14785

**Dimensions lpxh :** 500x540x1080mm

**Poids :** 135 kg

**Taille réservoir :** ventilé 20kg / canalisable 16kg

**CO / COV / Poussières / NOx :** 74 mg/Nm<sup>3</sup> / 2 mg/Nm<sup>3</sup>  
/ 15 mg/Nm<sup>3</sup> / 124 mg/Nm<sup>3</sup>

**Diamètre de sortie des fumées :** 80 mm (arrière)

**Entrée d'air :** 50 mm (arrière)

**Options :** canalisable X1 (80 mm)

**Gamme de prix :** € €

-  CHAUFFAGE DE L'AIR
-  CLASSE 7 ÉTOILES
-  ÉTANCHE
-  SORTIE VENTOUSE
-  CANALISABLE (en option)
-  ECO-STOP
-  PROGRAMMABLE
-  SYSTEME VITRE-PROPRE
-  CREUSET AUTO-NETTOYAGE
-  INTERFACE PAR TÉLÉCOMMANDE
-  WI-FI
-  CLASSE ÉNERGÉTIQUE
-  ÉLIGIBLE MAPRIMRÉNOV,  
PRIME CEE & PRIME AIR/BOIS



FINITION CÉRAMIQUE : **MB** **IV** **BO** FINITION OLLAIRE : **PO**



## XS10K-AC - Astra

**Puissance nominale** : 8,9 kW

**Puissance minimale** : 3 kW

**Rendement** : 91 %

**Efficacité énergétique saisonnière** : 81 %

**Norme** : EN14785

**Dimensions l x p x h** : 900x275x1130mm

**Poids** : 175 kg - **Taille réservoir** : 12 kg

**CO / COV / Poussières / NOx** : 49 mg/Nm<sup>3</sup> / 2 mg/Nm<sup>3</sup>  
/ 15 mg/Nm<sup>3</sup> / 114 mg/Nm<sup>3</sup>

**Diamètre de sortie des fumées** : 80 mm (arrière)

**Entrée d'air** : 50 mm (arrière)

**Options** : Canalisable X1 / Kit sortie haute (80 mm) /  
Kit sortie haute concentrique (80/130mm)

**Gamme de prix** : € €



VUE 3D DISPONIBLE

### OPTION SORTIE HAUTE CONCENTRIQUE

-  CHAUFFAGE DE L'AIR
-  CLASSE 7 ÉTOILES
-  ÉTANCHE
-  SORTIE VENTOUSE
-  CANALISABLE (en option)
-  ECO-STOP
-  PROGRAMMABLE
-  SYSTEME VITRE-PROPRE
-  CREUSET AUTO-NETTOYAGE
-  INTERFACE PAR TÉLÉCOMMANDE
-  WI-FI
-  CLASSE ÉNERGÉTIQUE
-  ÉLIGIBLE MAPRIMÉNOV,  
PRIME CEE & PRIME AIR/BOIS



**FINITION ACIER** : **MB** **IV** **BR**



## XS10K-V - Astra Glass



VUE 3D DISPONIBLE

**Puissance nominale :** 8,9 kW

**Puissance minimale :** 3 kW

**Rendement :** 91 % - **Norme :** EN14785

**Efficacité énergétique saisonnière :** 81 %

**Dimensions l x p x h :** 900x275x1130mm

**Poids :** 185 kg - **Taille réservoir :** 12 kg

**CO / COV / Poussières / NOx :** 49 mg/Nm<sup>3</sup> / 2 mg/Nm<sup>3</sup>  
/ 15 mg/Nm<sup>3</sup> / 114 mg/Nm<sup>3</sup>

**Diamètre de sortie des fumées :** 80 mm (arrière)

**Entrée d'air :** 50 mm (arrière)

**Options :** Canalisable X1 / Kit sortie haute (80 mm) /  
Kit sortie haute concentrique (80/130mm)

**Gamme de prix :** € €

**FINITION VERRE :** **MB** **BL**

### OPTION SORTIE HAUTE CONCENTRIQUE

-  CHAUFFAGE DE L'AIR
-  CLASSE 7 ÉTOILES
-  ÉTANCHE
-  SORTIE VENTOUSE
-  CANALISABLE *(en option)*
-  ECO-STOP
-  PROGRAMMABLE
-  SYSTEME VITRE-PROPRE
-  CREUSET AUTO-NETTOYAGE
-  INTERFACE PAR TÉLÉCOMMANDE
-  WI-FI
-  CLASSE ÉNERGÉTIQUE
-  ÉLIGIBLE MAPRIMRÉNOV,  
PRIME CEE & PRIME AIR/BOIS



**OPTION SORTIE HAUTE CONCENTRIQUE**

-  CHAUFFAGE DE L'AIR
-  CLASSE 7 ÉTOILES
-  ÉTANCHE
-  SORTIE VENTOUSE
-  CANALISABLE (en option)
-  ECO-STOP
-  PROGRAMMABLE
-  SYSTEME VITRE-PROPRE
-  CREUSET AUTO-NETTOYAGE
-  INTERFACE PAR TÉLÉCOMMANDE
-  WI-FI
-  CLASSE ÉNERGÉTIQUE
-  ÉLIGIBLE MAPRIMÉNOV, PRIME CEE & PRIME AIR/BOIS

## XS10K-G - Astra Gres



VUE 3D DISPONIBLE

**Puissance nominale** : 8,9 kW

**Puissance minimale** : 3 kW

**Rendement** : 91 % - **Norme** : EN14785

**Efficacité énergétique saisonnière** : 81 %

**Dimensions lpxh** : 900x275x1130mm

**Poids** : 215 kg - **Taille réservoir** : 12 kg

**CO / COV / Poussières / NOx** : 49 mg/Nm<sup>3</sup> / 2 mg/Nm<sup>3</sup> / 15 mg/Nm<sup>3</sup> / 114 mg/Nm<sup>3</sup>

**Diamètre de sortie des fumées** : 80 mm (arrière)

**Entrée d'air** : 50 mm (arrière)

**Options** : Canalisable X1 / Kit sortie haute (80 mm) / Kit sortie haute concentrique (80/130mm)

**Gamme de prix** : € € €

**FINITION MARBRE** : **NO** **BL**





## XS10K - Diva Slim AIR

**Puissance nominale :** 8,9 kW

**Puissance minimale :** 3 kW

**Rendement :** 91 % - **Norme :** EN14785

**Efficacité énergétique saisonnière :** 81 %

**Dimensions l x p x h :** 900x275x1130mm

**Poids :** 185 kg - **Taille réservoir :** 12 kg

**CO / COV / Poussières / NOx :** 49 mg/Nm<sup>3</sup> / 2 mg/Nm<sup>3</sup>  
/ 15 mg/Nm<sup>3</sup> / 114 mg/Nm<sup>3</sup>

**Diamètre de sortie des fumées :** 80 mm (arrière)

**Entrée d'air :** 50 mm (arrière)

**Options :** Canalisable X1 / Kit sortie haute (80 mm) /  
Kit sortie haute concentrique (80/130mm)

**Gamme de prix :** € € €



VUE 3D DISPONIBLE

### OPTION SORTIE HAUTE CONCENTRIQUE

-  CHAUFFAGE DE L'AIR
-  CLASSE 7 ÉTOILES
-  ÉTANCHE
-  SORTIE VENTOUSE
-  CANALISABLE (en option)
-  ECO-STOP
-  PROGRAMMABLE
-  SYSTEME VITRE-PROPRE
-  CREUSET AUTO-NETTOYAGE
-  INTERFACE PAR TÉLÉCOMMANDE
-  WI-FI
-  CLASSE ÉNERGÉTIQUE
-  ÉLIGIBLE MAPRIMÉNOV, PRIME CEE & PRIME AIR/BOIS

FINITION PIERRE :  BEIGE /  PO / FINITION BOIS :  RO





## XS10K-P - Diva Stone



**Puissance nominale** : 8,9 kW

**Puissance minimale** : 3 kW

**Rendement** : 91 % - **Norme** : EN14785

**Efficacité énergétique saisonnière** : 81 %

**Dimensions lpxh** : 900x275x1130mm

**Poids** : 215 kg - **Taille réservoir** : 12 kg

**CO / COV / Poussières / NOx** : 49 mg/Nm<sup>3</sup> / 2 mg/Nm<sup>3</sup>  
/ 15 mg/Nm<sup>3</sup> / 114 mg/Nm<sup>3</sup>

**Diamètre de sortie des fumées** : 80 mm (arrière)

**Entrée d'air** : 50 mm (arrière)

**Options** : Canalisable X1 / Kit sortie haute (80 mm) /  
Kit sortie haute concentrique (80/130mm)

**Gamme de prix** : € € €

**PIERRE OLLAIRE** :  / **PIERRE BEIGE** : 

### OPTION SORTIE HAUTE CONCENTRIQUE

-  CHAUFFAGE DE L'AIR
-  CLASSE 7 ÉTOILES
-  ÉTANCHE
-  SORTIE VENTOUSE
-  CANALISABLE (en option)
-  ECO-STOP
-  PROGRAMMABLE
-  SYSTEME VITRE-PROPRE
-  CREUSET AUTO-NETTOYAGE
-  INTERFACE PAR TÉLÉCOMMANDE
-  WI-FI
-  CLASSE ÉNERGÉTIQUE
-  ÉLIGIBLE MAPRIMÉNOV, PRIME CEE & PRIME AIR/BOIS





## S10K - Soft 100

**Puissance nominale :** 9,6 kW

**Puissance minimale :** 2,6 kW

**Rendement :** 92,5 %

**Efficacité énergétique saisonnière :** 82 %

**Norme :** EN14785

**Dimensions l x p x h :** 480x525x1118mm

**Poids :** 140 kg

**Taille réservoir :** 20 kg

**CO / COV / Poussières / NOx :** 96 mg/Nm<sup>3</sup> / 28 mg/Nm<sup>3</sup>  
/ 15 mg/Nm<sup>3</sup> / 118 mg/Nm<sup>3</sup>

**Diamètre de sortie des fumées :** 80 mm (arrière)

**Entrée d'air :** 50 mm (arrière)

**Options :** kit de sortie de fumées haute

**Gamme de prix :** € €



VUE 3D DISPONIBLE

-  CHAUFFAGE DE L'AIR
-  CLASSE 7 ÉTOILES
-  ÉTANCHE
-  SORTIE VENTOUSE
-  MODE SILENCIEUX
-  ECO-STOP
-  PROGRAMMABLE
-  SYSTEME VITRE-PROPRE
-  CREUSET AUTO-NETTOYAGE
-  INTERFACE PAR TÉLÉCOMMANDE
-  WI-FI
-  CLASSE ÉNERGÉTIQUE
-  ÉLIGIBLE MAPRIMRÉNOV,  
PRIME CEE & PRIME AIR/BOIS

**FINITION ACIER :** MB IV BR







## M10K - Aura 100

**Puissance nominale** : 9,5 kW

**Puissance minimale** : 2,8 kW

**Rendement** : 92,6 %

**Efficacité énergétique saisonnière** : 82%

**Norme** : EN14785

**Dimensions l x p x h** : 480x545x1114mm

**Poids** : 140 kg

**Taille réservoir** : ventilé 22kg / canalisable 18kg

**CO / COV / Poussières / NOx** : 128mg/Nm<sup>3</sup> / 1mg/Nm<sup>3</sup>  
/ 14mg/Nm<sup>3</sup> / 110mg/Nm<sup>3</sup>

**Diamètre de sortie des fumées** : 80 mm (arrière)

**Entrée d'air** : 50 mm (arrière)

**Options** : canalisable (x1)

**Gamme de prix** : € €



VUE 3D DISPONIBLE

-  CHAUFFAGE DE L'AIR
-  CLASSE 7 ÉTOILES
-  ÉTANCHE
-  SORTIE VENTOUSE
-  CANALISABLE X1  
*(en option)*
-  ECO-STOP
-  PROGRAMMABLE
-  SYSTEME VITRE-PROPRE
-  CREUSET  
AUTO-NETTOYAGE
-  INTERFACE  
PAR TÉLÉCOMMANDE
-  WI-FI
-  A+ CLASSE ÉNERGÉTIQUE
-  ÉLIGIBLE MAPRIMÉNOV,  
PRIME CEE & PRIME AIR/BOIS

**FINITION ACIER** : **MB** **IV** **BR**



**OPTION SORTIE HAUTE  
CONCENTRIQUE INTÉGRÉE**

-  CHAUFFAGE DE L'AIR
-  CLASSE 7 ÉTOILES
-  ÉTANCHE
-  SORTIE VENTOUSE
-  MODE SILENCIEUX
-  ECO-STOP
-  PROGRAMMABLE
-  SYSTEME VITRE-PROPRE
-  CREUSET AUTO-NETTOYAGE
-  INTERFACE PAR TÉLÉCOMMANDE
-  WI-FI
-  CLASSE ÉNERGÉTIQUE
-  ÉLIGIBLE MAPRIMRÉNOV,  
PRIME CEE & PRIME AIR/BOIS



VUE 3D DISPONIBLE

## OS10K - Super 9

**Puissance nominale :** 9,6 kW

**Puissance minimale :** 2,6 kW

**Rendement :** 92,5 %

**Efficacité énergétique saisonnière :** 82 %

**Norme :** EN14785

**Dimensions l x p x h :** 560x550x1180mm

**Poids :** 142 kg

**Taille réservoir :** 21 kg

**CO / COV / Poussières / NOx :** 96 mg/Nm<sup>3</sup> / 28 mg/Nm<sup>3</sup>  
/ 15 mg/Nm<sup>3</sup> / 118 mg/Nm<sup>3</sup>

**Diamètre de sortie des fumées :** 80 mm (arrière)

**Entrée d'air :** 50 mm (arrière)

**Options :** Kit sortie haute concentrique (80/130mm)

**Gamme de prix :** € € €

**FINITION ACIER :** **MB** **IV** **BR**



ÉCHANGEURS  
FONTE



wi Fi



## L10K - Lady

**Puissance nominale :** 10,1 kW

**Puissance minimale :** 3 kW

**Rendement :** 94,3 %

**Efficacité énergétique saisonnière :** 83 %

**Norme :** EN14785

**Dimensions l x p x h :** 831x551x785mm

**Poids :** 170 kg

**Taille réservoir :** ventilé 15kg / canalisable 12kg

**CO / COV / Poussières / NOx :** 151 mg/Nm<sup>3</sup> / 4 mg/Nm<sup>3</sup>  
/ 13 mg/Nm<sup>3</sup> / 119 mg/Nm<sup>3</sup>

**Diamètre de sortie des fumées :** 80 mm (arrière)

**Entrée d'air :** 33 mm (arrière)

**Options :** Finition pierre grise / Kit sortie arrière rapprochée / Canalisable X1

**Gamme de prix :** € € €



VUE 3D DISPONIBLE

-  CHAUFFAGE DE L'AIR
-  CLASSE 7 ÉTOILES
-  ÉTANCHE
-  CANALISABLE (en option)
-  ECO-STOP
-  PROGRAMMABLE
-  SYSTEME VITRE-PROPRE
-  CREUSET AUTO-NETTOYAGE
-  INTERFACE PAR TÉLÉCOMMANDE
-  WI-FI
-  CLASSE ÉNERGÉTIQUE
-  ÉLIGIBLE MAPRIMRÉNOV, PRIME CEE & PRIME AIR/BOIS

**FINITION CÉRAMIQUE :** **MB** **IV** **BO** **MO** / **FINITION PIERRE :** 



Acier

## R12K - Omega



VUE 3D DISPONIBLE

**Puissance nominale :** 11,2 kW

**Puissance minimale :** 2,8 kW

**Rendement :** 91,5 %

**Efficacité énergétique saisonnière :** 81 %

**Norme :** EN14785

**Dimensions l x p x h :** 520x560x1066mm

**Poids :** 110 kg

**Taille réservoir :** ventilé 22kg / canalisable 18kg

**CO / COV / Poussières / NOx :** 101 mg/Nm<sup>3</sup> / 3 mg/Nm<sup>3</sup>  
/ 14 mg/Nm<sup>3</sup> / 120 mg/Nm<sup>3</sup>

**Diamètre de sortie des fumées :** 80 mm (arrière ou haute en option si non canalisable)

**Entrée d'air :** 50 mm (arrière)

**Options :** kit sortie de fumée haute / Canalisable X2 avec double ventilateur (impossible en sortie haute) / finitions céramique

**Gamme de prix :** € €

-  CHAUFFAGE DE L'AIR
-  CLASSE 7 ÉTOILES
-  ÉTANCHE
-  SORTIE VENTOUSE
-  CANALISABLE *(en option)*
-  ECO-STOP
-  PROGRAMMABLE
-  SYSTEME VITRE-PROPRE
-  CREUSET AUTO-NETTOYAGE
-  INTERFACE PAR TÉLÉCOMMANDE
-  WI-FI
-  CLASSE ÉNERGÉTIQUE
-  ÉLIGIBLE MAPRIMRÉNOV, PRIME CEE & PRIME AIR/BOIS



**FINITION ACIER :** MB BR IV / **OPTION CÉRAMIQUE :** MB IV BO MO



## M12K - Aura 120

**Puissance nominale :** 11,1 kW

**Puissance minimale :** 2,5 kW

**Rendement :** 91,4 %

**Efficacité énergétique saisonnière :** 81%

**Norme :** EN14785

**Dimensions l x p x h :** 482x545x1114mm

**Poids :** 140 kg

**Taille réservoir :** ventilé 22kg / canalisable 18kg

**CO / COV / Poussières / NOx :** 101mg/Nm<sup>3</sup> / 3mg/Nm<sup>3</sup>  
/ 14mg/Nm<sup>3</sup> / 120mg/Nm<sup>3</sup>

**Diamètre de sortie des fumées :** 80 mm (arrière)

**Entrée d'air :** 50 mm (arrière)

**Options :** canalisable ( x2)

**Gamme de prix :** € €



VUE 3D DISPONIBLE

-  CHAUFFAGE DE L'AIR
-  CLASSE 7 ÉTOILES
-  ÉTANCHE
-  SORTIE VENTOUSE
-  CANALISABLE X2  
*(en option)*
-  ECO-STOP
-  PROGRAMMABLE
-  SYSTEME VITRE-PROPRE
-  CREUSET  
AUTO-NETTOYAGE
-  INTERFACE  
PAR TÉLÉCOMMANDE
-  WI-FI
-  CLASSE ÉNERGÉTIQUE
-  ÉLIGIBLE MAPRIMRÉNOV,  
PRIME CEE & PRIME AIR/BOIS



**FINITION ACIER :** **MB** **IV** **BR**



## I9K - Wave 90



**Puissance nominale :** 8,5 kW

**Puissance minimale :** 2,5 kW

**Rendement :** 92,22 %

**Efficacité énergétique saisonnière :** 84 %

**Norme :** EN14785

**Dimensions l x p x h :** 680x600x750mm

**Poids :** 170 kg

**Taille réservoir :** 20 kg

**CO / COV / Poussières / NOx :** 168 mg/Nm<sup>3</sup> / 4 mg/Nm<sup>3</sup>  
/ 14 mg/Nm<sup>3</sup> / 109 mg/Nm<sup>3</sup>

**Diamètre de sortie des fumées :** 80 mm (arrière)

**Entrée d'air :** 40 mm (arrière)

**Options :** finitions bois / base avec pieds réglables

**Gamme de prix :** € €

-  CHAUFFAGE DE L'AIR
-  CLASSE 7 ÉTOILES
-  ÉTANCHE
-  ECO-STOP
-  PROGRAMMABLE
-  SYSTEME VITRE-PROPRE
-  CREUSET AUTO-NETTOYAGE
-  INTERFACE PAR TÉLÉCOMMANDE
-  WI-FI
-  CLASSE ÉNERGÉTIQUE
-  ÉLIGIBLE MAPRIMRÉNOV, PRIME CEE & PRIME AIR/BOIS



**FINITION ACIER :** **MB** **BR** **IV** / **FINITION BOIS :** **RO**

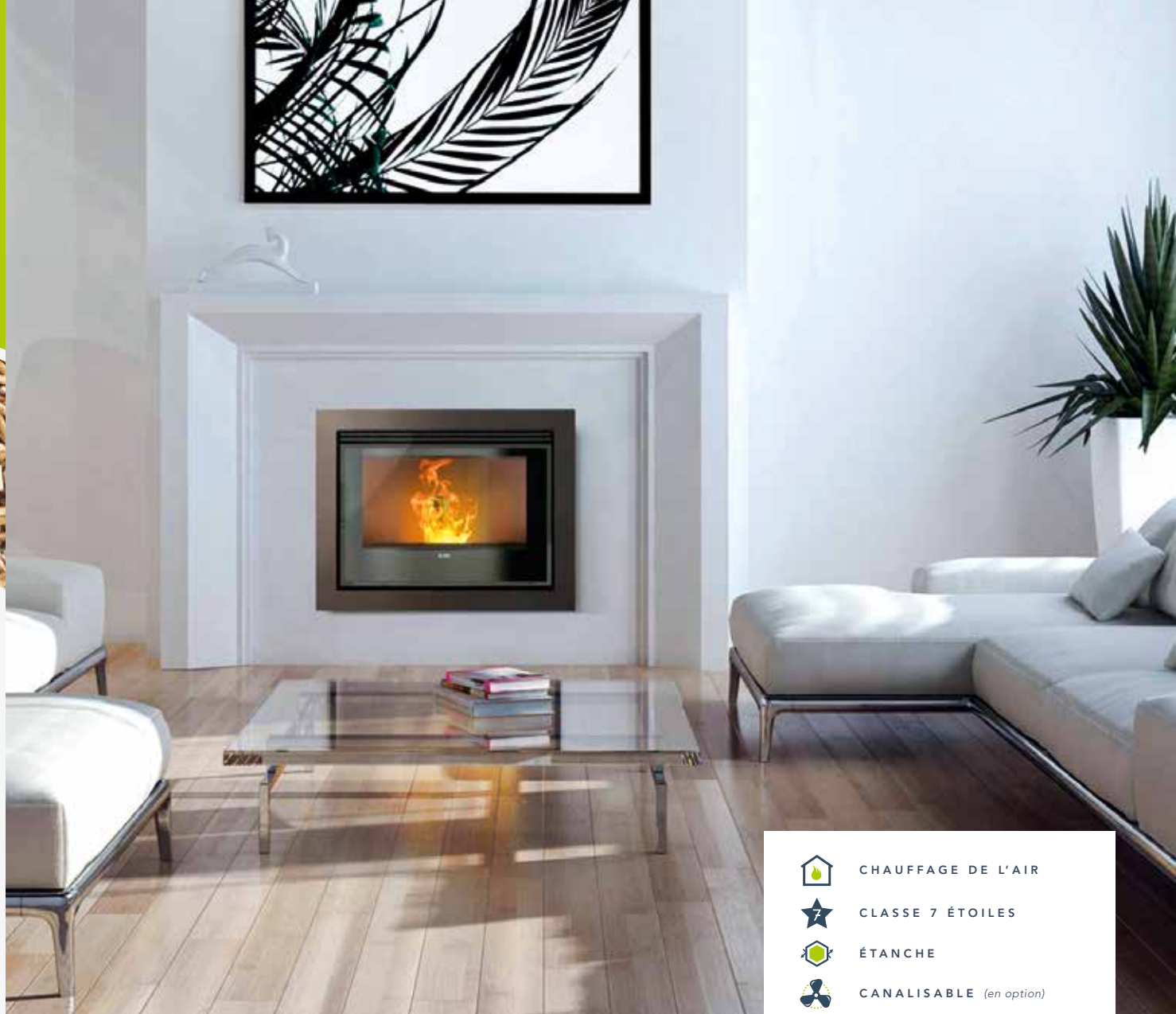

## I8K - Mono 1000

**Puissance nominale** : 8,6 kW

**Puissance minimale** : 2,5 kW

**Rendement** : 95 %

**Efficacité énergétique saisonnière** : 84 %

**Norme** : EN14785

**Dimensions l x p x h** : 610x488x510mm

**Poids** : 145 kg - **Taille réservoir** : 9 kg ventilé et canalisable

**CO / COV / Poussières / NOx** : 168 mg/Nm<sup>3</sup> / 4 mg/Nm<sup>3</sup>  
/ 14 mg/Nm<sup>3</sup> / 109 mg/Nm<sup>3</sup>

**Diamètre de sortie des fumées** : 80 mm (arrière)

**Entrée d'air** : 35 mm (arrière)

**Options** : Canalisable X1 / base avec pieds réglables /  
Tiroir de chargement ou Goulotte (une des options est obligatoire)

**Gamme de prix** : € €



-  CHAUFFAGE DE L'AIR
-  CLASSE 7 ÉTOILES
-  ÉTANCHE
-  CANALISABLE (en option)
-  ECO-STOP
-  PROGRAMMABLE
-  SYSTEME VITRE-PROPRE
-  CREUSET AUTO-NETTOYAGE
-  INTERFACE PAR TÉLÉCOMMANDE
-  WI-FI
-  CLASSE ÉNERGÉTIQUE
-  ÉLIGIBLE MAPRIMRÉNOV, PRIME CEE & PRIME AIR/BOIS



**FINITION ACIER** : **MB** **IV** **BR**



## I11K - Wave 110



**Puissance nominale :** 10,1 kW

**Puissance minimale :** 2,5 kW

**Rendement :** 94,3 %

**Efficacité énergétique saisonnière :** 83 %

**Norme :** EN14785

**Dimensions l x p x h :** 680x600x750mm

**Poids :** 170 kg

**Taille réservoir :** 20 kg

**CO / COV / Poussières / NOx :** 151 mg/Nm<sup>3</sup> / 4 mg/Nm<sup>3</sup>  
/ 13 mg/Nm<sup>3</sup> / 119 mg/Nm<sup>3</sup>

**Diamètre de sortie des fumées :** 80 mm (arrière)

**Entrée d'air :** 40 mm (arrière)

**Options :** finition bois / base avec pieds réglables / Canalisable X1 (80mm)

**Gamme de prix :** € € €

-  CHAUFFAGE DE L'AIR
-  CLASSE 7 ÉTOILES
-  ÉTANCHE
-  CANALISABLE *(en option)*
-  ECO-STOP
-  PROGRAMMABLE
-  SYSTEME VITRE-PROPRE
-  CREUSET AUTO-NETTOYAGE
-  INTERFACE PAR TÉLÉCOMMANDE
-  WI-FI
-  CLASSE ÉNERGÉTIQUE
-  ÉLIGIBLE MAPRIMRÉNOV,  
PRIME CEE & PRIME AIR/BOIS



**FINITION ACIER :** **MB** **BR** **IV** / **OPTION BOIS :** **RO**



# Les principaux avantages de la **SERIE C** by **laudevco**

## FLAMME VERTE

Appareils de chauffage performants répondant aux exigences les plus strictes concernant le rendement énergétique et les émissions polluantes.

## MODE SILENCE À PUISSANCE 1

Ventilateur désactivable à la puissance 1 permettant de garantir un maximum de silence.



## MODULE WIFI DE SÉRIE

Vous pouvez allumer, programmer, contrôler et éteindre votre poêle depuis votre smartphone n'importe où.

## AVIS CSTB ZONE 1, 2 ET 3



## M7C - Lee 7 Airtight



VUE 3D DISPONIBLE

**Puissance nominale :** 7 kW

**Puissance minimale :** 2,5 kW

**Rendement :** 90 %

**Efficacité énergétique saisonnière :** 86 %

**Norme :** EN14785

**Dimensions l x p x h :** 477x454x910mm

**Poids :** 65 kg

**Taille réservoir :** 15 kg

**CO / COV / Poussières / NOx :** 42 mg/Nm<sup>3</sup> / 1 mg/Nm<sup>3</sup>  
/ 15 mg/Nm<sup>3</sup> / 117 mg/Nm<sup>3</sup>

**Diamètre de sortie des fumées :** 80 mm (arrière)

**Entrée d'air :** 60 mm (arrière)

**Gamme de prix :** €

-  CHAUFFAGE DE L'AIR
-  CLASSE 7 ÉTOILES
-  ÉTANCHE
-  SORTIE VENTOUSE
-  MODE SILENCIEUX
-  ECO-STOP
-  PROGRAMMABLE
-  WI-FI
-  SYSTÈME VITRE PROPRE
-  CLASSE ÉNERGÉTIQUE
-  ÉLIGIBLE MAPRIMRÉNOV,  
PRIME CEE & PRIME AIR/BOIS

FINITION ACIER : **NO** **BL**



## XS7C - XS7C

**Puissance nominale :** 7 kW

**Puissance minimale :** 2,7 kW

**Rendement :** 89,5 %

**Efficacité énergétique saisonnière :** 85 %

**Norme :** EN14785

**Dimensions l x p x h :** 600x275x955mm

**Poids :** 59 kg

**Taille réservoir :** 12 kg

**CO / COV / Poussières / NOx :** 129 mg/Nm<sup>3</sup> / 4 mg/Nm<sup>3</sup>  
/ 14 mg/Nm<sup>3</sup> / 116 mg/Nm<sup>3</sup>

**Diamètre de sortie des fumées :** 80 mm (arrière ou latérale)

**Entrée d'air :** 60 mm (arrière)

**Option :** Sortie fumées haute

**Gamme de prix :** €



VUE 3D DISPONIBLE

-  CHAUFFAGE DE L'AIR
-  CLASSE 7 ÉTOILES
-  ÉTANCHE
-  SORTIE VENTOUSE
-  MODE SILENCIEUX
-  ECO-STOP
-  PROGRAMMABLE
-  WI-FI
-  SYSTÈME VITRE PROPRE
-  CLASSE ÉNERGÉTIQUE
-  ÉLIGIBLE MAPRIMRÉNOV,  
PRIME CEE & PRIME AIR/BOIS

**FINITION ACIER :**  NO  BL



## O7C-H - Round 7 Airtight

**Puissance nominale :** 7 kW

**Puissance minimale :** 2,5 kW

**Rendement :** 90 %

**Efficacité énergétique saisonnière :** 86 %

**Norme :** EN14785

**Dimensions l x p x h :** 498x597x949mm

**Poids :** 76 kg

**Taille réservoir :** 11 kg

**CO / COV / Poussières / NOx :** 42 mg/Nm<sup>3</sup> / 1 mg/Nm<sup>3</sup>  
/ 15 mg/Nm<sup>3</sup> / 117 mg/Nm<sup>3</sup>

**Diamètre de sortie des fumées :** 80 / 130 mm (haute concentrique)

**Entrée d'air :** 60 mm (arrière)

**Gamme de prix :** € €



VUE 3D DISPONIBLE

### OPTION SORTIE HAUTE CONCENTRIQUE INTÉGRÉE

-  CHAUFFAGE DE L'AIR
-  CLASSE 7 ÉTOILES
-  ÉTANCHE
-  SORTIE VENTOUSE
-  MODE SILENCIEUX
-  ECO-STOP
-  PROGRAMMABLE
-  WI-FI
-  SYSTÈME VITRE PROPRE
-  CLASSE ÉNERGÉTIQUE
-  ÉLIGIBLE MAPRIMRÉNOV,  
PRIME CEE & PRIME AIR/BOIS

FINITION ACIER : **NO** **BL**

# Les principaux avantages de **PERTINGER**

## AIR SYSTEM

Convection naturelle qui assure l'intégration des cuisinières entre les meubles à 3mm de distance.

## TRIPLE VITRAGE AUTONETTOYANT

Favorise la combustion car il conserve des températures élevées et augmente la sécurité de la personne qui cuisine.



## RÉSERVOIR À GRANULÉ SUPPLÉMENTAIRE

Augmenter davantage l'autonomie de combustion.

## CHARGEMENT PAR LE BAS

Le compartiment de grande capacité permet une plus grande autonomie et commodité sans sacrifier l'espace de cuisson.

## APPLICATION 4HEAT

Gestion des produits pellet via votre smartphone permettant d'améliorer le confort et d'optimiser la consommation.



## PERSONNALISABLE

Via un configurateur en ligne vous pouvez personnaliser les cuisinières selon vos besoins.

Flasher le QR code vers le configurateur

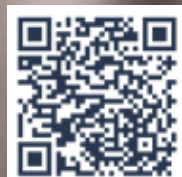



## CG60P



**Puissance nominale :** 6,7 kW

**Rendement :** 90 %

**Efficacité énergétique saisonnière :** 88 %

**Norme :** EN14785

**Dimensions l x p x h :** 600x600x850-910 mm

**Poids :** 160 kg

**Taille réservoir :** 20 kg

**CO / COV / Poussières / NOx :** 17 mg/Nm<sup>3</sup> / 7 mg/Nm<sup>3</sup> /  
14 mg/Nm<sup>3</sup> / 95 mg/Nm<sup>3</sup>

**Diamètre de sortie des fumées :** 80 mm

**Option :** Réservoir supplémentaire pellet  
(ne peut être installé qu'à droite) / wifi

**Gamme de prix :** € € €



CHAUFFAGE DE L'AIR



ÉTANCHE



ECO-STOP



SYSTEME VITRE-PROPRE



WI-FI (en option)



CLASSE ÉNERGÉTIQUE



ÉLIGIBLE MAPRIMÉNOV &  
PRIME CEE



NON ÉLIGIBLE  
PRIME AIR/BOIS

**ATTENTION ! PAS DE FOUR  
SUR CETTE CUISINIÈRE**

**FINITION ACIER OU INOX** (Plusieurs coloris disponible)



## CG90P

**Puissance nominale** : 10,7 kW

**Rendement** : 91,3 %

**Efficacité énergétique saisonnière** : 90,3 %

**Norme** : EN14785

**Dimensions lpxh** : 900x600x850-910 mm

**Poids** : 240 kg

**Taille réservoir** : 24 kg

**CO / COV / Poussières / NOx** : 245 mg/Nm<sup>3</sup> / 3 mg/Nm<sup>3</sup> / 7 mg/Nm<sup>3</sup> / 61 mg/Nm<sup>3</sup>

**Diamètre de sortie des fumées** : 80 mm (haute ou arrière)

**Option** : existe en 60cm de large (sans four) / wifi / Réservoir supplémentaire pellet (ne peut être installé qu'à droite)

**Gamme de prix** : € € €



-  CHAUFFAGE DE L'AIR
-  ÉTANCHE
-  ECO-STOP
-  PROGRAMMABLE
-  SYSTEME VITRE-PROPRE
-  WI-FI (en option)
-  CLASSE ÉNERGÉTIQUE
-  ÉLIGIBLE MAPRIMÉNOV & PRIME CEE
-  NON ÉLIGIBLE PRIME AIR/BOIS

**ATTENTION !**  
**UNIQUEMENT DISPONIBLE**  
**AVEC FOUR À DROITE**

**FINITION ACIER OU INOX** (Plusieurs coloris disponible)

# MOJAVE

## Appareils aux bois

**Le chauffage au bois** incarne la fusion parfaite entre tradition et modernité, offrant un confort inégalé tout en préservant notre planète. En optant pour cette méthode de chauffage, vous investissez dans un mode de vie plus durable et plus satisfaisant. Rejoignez le mouvement vers un avenir où chaleur et respect de l'environnement vont de pair - adoptez le chauffage au bois dès aujourd'hui.

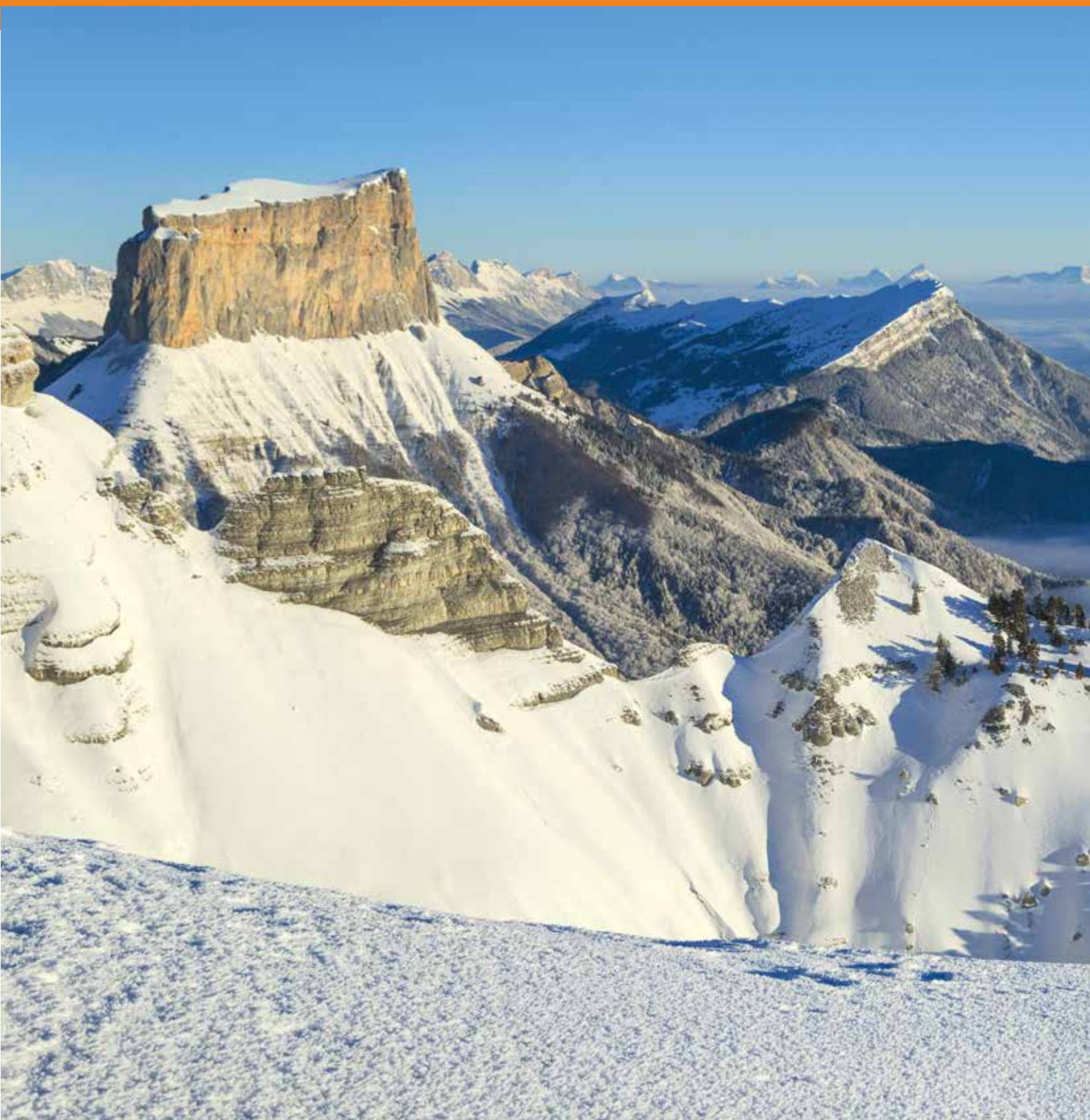



## Combustion et puissance d'un **POÊLE À BOIS**



Pour avoir **un rendement élevé** et des **émissions (poussières, gaz) faibles** il faut avoir un apport d'air comburant suffisant et en lien avec la quantité de combustible.

**Utiliser un combustible sec est primordial.**

La quantité de bois a un impact direct sur la puissance de l'appareil.

### **+ de bois = + de puissance**

Par conséquent, lors de l'achat d'un poêle, en plus de la **puissance nominale**, il est important de regarder la **plage de puissance** afin de vérifier l'adéquation avec le dimensionnement préconisé.

En effet, il est possible d'installer un poêle de 8 kW même si le besoin de puissance est de 6 kW tant que la plage de puissance va de 4-10 kW par exemple. Il suffira d'être attentif à la charge de bois et le réglage de l'arrivée d'air pour **ne pas surchauffer la pièce**.

Exemple pour un même poêle avec 80% de rendement dans lequel on brûle du bois sec et écorcé (<20% d'humidités) avec un pouvoir calorifique de 3,9 kWh/kg.

**POIDS DU COMBUSTIBLE > PUISSANCE INTRODUITE > PUISSANCE RESTITUÉE**

1 kg de bois > 3,9 kW > 3,12 kW

2 kg de bois > 7,8 kW > 6,24 kW

3 kg de bois > 11,7 kW > 9,36 kW

**ATTENTION DES LIMITES DE CHARGES DE BOIS PRÉCONISÉES SONT DONNÉES PAR LES CONSTRUCTEURS.**

### **FOCUS SUR LA DOUBLE COMBUSTION :**

Pour **augmenter le rendement et réduire les émissions** (poussières et gaz), les gaz de combustions sont rebrulés au-dessus de la flamme grâce à un apport d'air comburant préalablement réchauffé. **Ce principe se nomme double combustion.**

*Tous les appareils modernes avec des rendements élevés utilisent ce principe.*

# Les principaux avantages de STARWOOD



## Les cuisinières à bois



- Plan de cuisson en **fonte émaillée**
- **Fonction «GRILL»** réversible brevetée (en fonte avec émaillage alimentaire)
- **Four XXL** en acier inoxydable avec différents niveaux
- **Cuisson orbitale** (le passage des fumées est au contact des 5 faces du four)
- Chambre de combustion **en fonte**
- Bûches de **40 cms**
- **Grand tiroir** de rangement
- Grand cendrier
- Sortie de fumées en **Ø 130mm centrée**

## Les poêles et inserts à bois



- Chambre de combustion en **céramique réfractaire haute densité**
- Combustion du bois favorisée par le **lit de braises**
- Possibilité de raccorder la **prise d'air comburant à l'extérieur**
- Sortie de fumées en **Ø 130mm**
- **Faible encombrement** avec profondeur idéale pour rénovation

### Options :

- Ventilation **frontale** sur poêles et inserts
- Kit **canalisation** sur poêles et inserts
- Kit **air de convection** sur inserts
- **Chaise avec pieds réglables** sur inserts

## Le poêle mixte

Le meilleur du bois et le meilleur du granulés grâce à 2 chambres de combustion dissociées.



### Côté granulés

- **Creuset auto-nettoyant** breveté
- Chambre de combustion en **céramique réfractaire haute densité**
- **Mode super silencieux** - La ventilation est déconnectable à tous les niveaux de puissances de l'appareil grâce aux échangeurs fontes et le motoréducteur est à pas continu
- Télécommande avec **sonde de température intégrée**
- **Wi-fi** de série
- **25Kg** de réserve
- **Entretien facilité** par accès techniques réfléchis

### Côté bois

- Chambre de combustion en **céramique réfractaire haute densité**
- Possibilité de **couper la ventilation**
- Grand **cendrier**
- Possibilité de fonctionner avec les 2 énergies et donc de **cumuler les puissances**
- Ramonage du conduit de raccordement **facilité par trappe d'accès**

NOUVEAUTÉ 2023

# POÊLE MIXTE

100% granulés /  
100% Bois /  
100% bois + granulés

(cumul des puissances /  
démarrage bois et relève  
granulés)



## DUAL AIR

GRANULÉS / BOIS

Puissance nominale : 7,4 kW / 7,8 kW

Puissance minimale : 2,6 kW

Rendement : 92,5% / 79,3%

Efficacité énergétique saisonnière : 82% / 69,3%

Norme : EN14785 / EN13240

Dimensions l x p x h : 900x497x1203mm - Poids : 260 kg

Taille réservoir : 25 kg - Bûches : 35 cm

CO / COV / NOx / Poussières : 153mg/Nm<sup>3</sup>  
/ 10mg/Nm<sup>3</sup> / 112mg/Nm<sup>3</sup> / 15mg/Nm<sup>3</sup>

CO / COV / NOx / Poussières : 1122mg/Nm<sup>3</sup>  
/ 65mg/Nm<sup>3</sup> / 92mg/Nm<sup>3</sup> / 22mg/Nm<sup>3</sup>

Diamètre de sortie des fumées : 150mm (haut)

Entrée d'air : 50 mm / 80 mm (arrière)

Gamme de prix : € € €

FINITION :  Serpentino /  Marbre noir



CHAUFFAGE DE L'AIR



CLASSE 7 ÉTOILES



RACCORDABLE À L'AIR



SYSTÈME VITRE PROPRE



DOUBLE-COMBUSTION



CLASSE ÉNERGÉTIQUE

Bois



CHAUFFAGE DE L'AIR



CLASSE 7 ÉTOILES



RACCORDABLE À L'AIR



MODE SILENCIEUX



ECO-STOP



PROGRAMMABLE



SYSTÈME VITRE-PROPRE



CREUSET  
AUTO-NETTOYAGE



INTERFACE  
PAR TÉLÉCOMMANDE



WI-FI



CLASSE ÉNERGÉTIQUE



ÉLIGIBLE MAPRIMRÉNOV,  
PRIME CEE & PRIME AIR/BOIS

Pellet



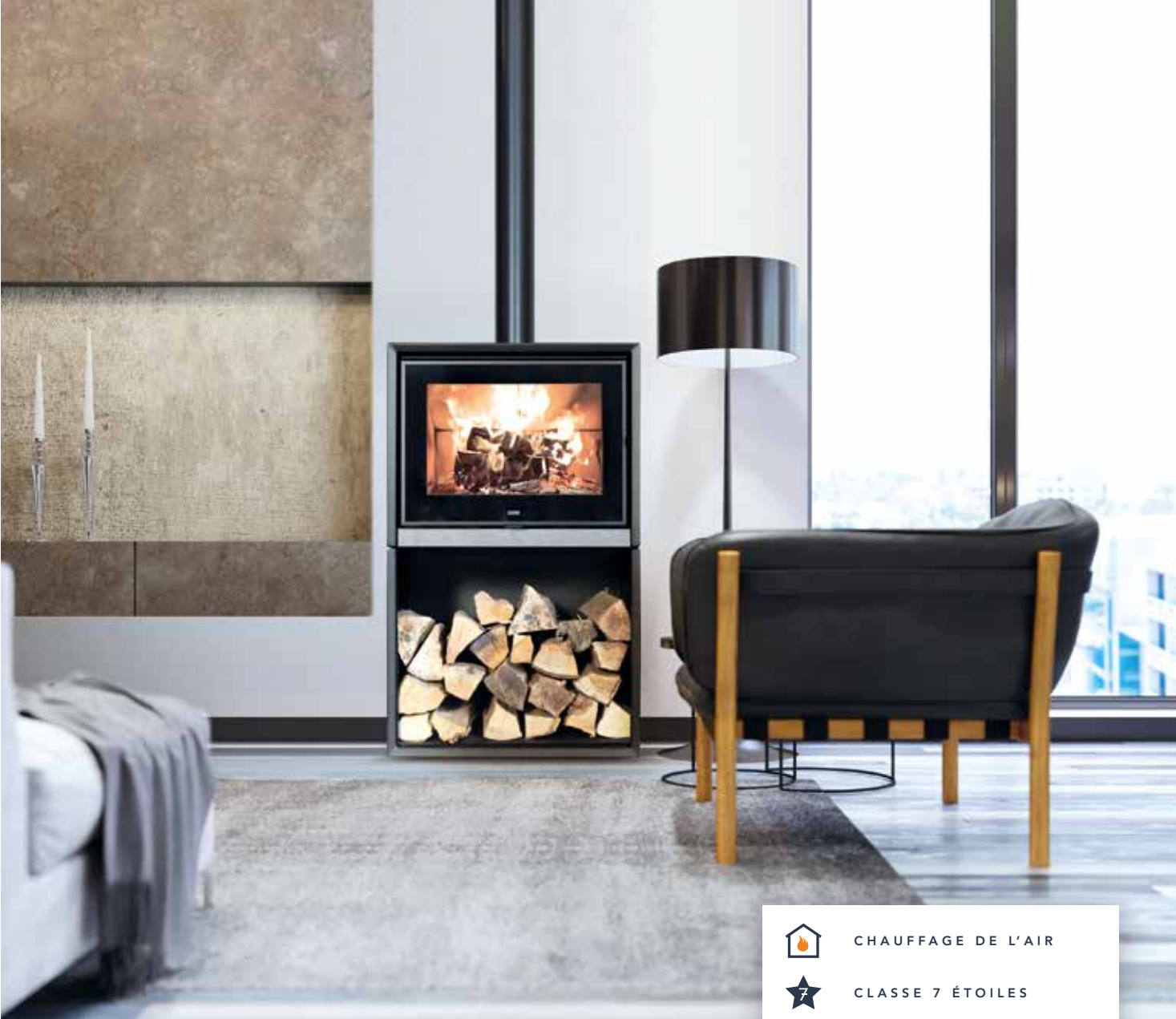

## VENUS 90



**Puissance nominale :** 8,1 kW

**Puissance mini - maxi :** 4 - 12 kW

**Rendement :** 88,4 %

**Efficacité énergétique saisonnière :** 78,4 %

**Norme :** EN 13240

**Dimensions l x p x h :** 715x459x1154 mm

**Poids :** 152 kg

**Bûches :** 50 cm

**CO / COV / Poussières / NOx :** 559 mg/Nm<sup>3</sup> / 32 mg/Nm<sup>3</sup> / 14 mg/Nm<sup>3</sup> / 94 mg/Nm<sup>3</sup>

**Diamètre de sortie des fumées :** 130 mm (Haute)

**Options :** - Kit double ventilation frontale (non déconnectable)  
- Kit pour ventilation canalisée (non déconnectable)  
- Adaptateur pour raccordement de l'arrivée d'air (80mm)

**Gamme de prix :** € €

**FINITION ACIER + FINITION PIERRE :**  Soap stone



CHAUFFAGE DE L'AIR



CLASSE 7 ÉTOILES



RACCORDABLE À L'AIR  
( en option )



SYSTÈME VITRE PROPRE



DOUBLE-COMBUSTION



CLASSE ÉNERGÉTIQUE



ÉLIGIBLE MAPRIMÉNOV,  
PRIME CEE & PRIME AIR/BOIS



## VENUS PLUS

**Puissance nominale** : 8,1 kW

**Puissance mini - maxi** : 4 - 12 kW

**Rendement** : 88,4 %

**Efficacité énergétique saisonnière** : 78,4 %

**Norme** : EN 13240

**Dimensions l x p x h** : 715x459x1154 mm

**Poids** : 152 kg

**Bûches** : 50 cm

**CO / COV / Poussières / NOx** : 559 mg/Nm<sup>3</sup> / 32 mg/Nm<sup>3</sup> / 14 mg/Nm<sup>3</sup> / 94 mg/Nm<sup>3</sup>

**Diamètre de sortie des fumées** : 130 mm (Haute)

**Options** : - Kit double ventilation frontale (non déconnectable)  
- Kit pour ventilation canalisée (non déconnectable)  
- Adaptateur pour raccordement de l'arrivée d'air (80 mm)

**Gamme de prix** : € €



CHAUFFAGE DE L'AIR



CLASSE 7 ÉTOILES



RACCORDABLE À L'AIR  
(en option)



SYSTÈME VITRE PROPRE



DOUBLE-COMBUSTION



CLASSE ÉNERGÉTIQUE



ÉLIGIBLE MAPRIMÉNOV,  
PRIME CEE & PRIME AIR/BOIS

**FINITION ACIER + FINITION :**



Soap stone



Marbre Noir



Moka



## VENUS CLASSIC



**Puissance nominale :** 8,1 kW

**Puissance mini - maxi :** 4 - 12 kW

**Rendement :** 88,4 %

**Efficacité énergétique saisonnière :** 78,4 %

**Norme :** EN 13240

**Dimensions l x p x h :** 715x459x776 mm

**Poids :** 133 kg

**Bûches :** 50 cm

**CO / COV / Poussières / NOx :** 559 mg/Nm<sup>3</sup> / 32 mg/Nm<sup>3</sup> / 14 mg/Nm<sup>3</sup> / 94 mg/Nm<sup>3</sup>

**Diamètre de sortie des fumées :** 130 mm (Haute)

**Options :** - Kit double ventilation frontale (non déconnectable)  
- Kit pour ventilation canalisée (non déconnectable)  
- Adaptateur pour raccordement de l'arrivée d'air (80 mm)

**Gamme de prix :** € €



CHAUFFAGE DE L'AIR



CLASSE 7 ÉTOILES



RACCORDABLE À L'AIR  
(en option)



SYSTÈME VITRE PROPRE



DOUBLE-COMBUSTION



CLASSE ÉNERGÉTIQUE



ÉLIGIBLE MAPRIMRÉNOV,  
PRIME CEE & PRIME AIR/BOIS

**FINITION ACIER + FINITION PIERRE :**  Soap stone



## KUOKI 90

**Puissance nominale** : 8,1 kW

**Puissance mini - maxi** : 4 - 12 kW

**Rendement** : 88,4 %

**Efficacité énergétique saisonnière** : 78,4 %

**Norme** : EN 13240

**Dimensions l x p x h** : 717x462x1400 mm

**Poids** : 133 kg

**Bûches** : 50 cm

**CO / COV / Poussières / NOx** : 559 mg/Nm<sup>3</sup> / 32 mg/Nm<sup>3</sup> / 14 mg/Nm<sup>3</sup> / 94 mg/Nm<sup>3</sup>

**Diamètre de sortie des fumées** : 130 mm (Haute)

**Options** : - Adaptateur pour raccordement de l'arrivée d'air (80 mm)

**Gamme de prix** : € € €



CHAUFFAGE DE L'AIR



CLASSE 7 ÉTOILES



RACCORDABLE À L'AIR  
(en option)



SYSTÈME VITRE PROPRE



DOUBLE-COMBUSTION



CLASSE ÉNERGÉTIQUE



ÉLIGIBLE MAPRIMÉNOV,  
PRIME CEE & PRIME AIR/BOIS

**FINITION ACIER :**



Soap stone



Marbre Noir



Moka



## STAR 90

**Puissance nominale :** 11,5 kW

**Puissance mini - maxi :** 6 - 14 kW

**Rendement :** 85,1 %

**Efficacité énergétique saisonnière :** 75,1 %

**Norme :** EN 13240

**Dimensions l x p x h :** 900x600x870 mm

**Dimensions FOUR l x p x h :** 350x440x395 mm

**Poids :** 245 kg

**Bûches :** 40 cm

**CO / COV / Poussières / NOx :** 577 mg/Nm<sup>3</sup> / 26 mg/Nm<sup>3</sup> / 14 mg/Nm<sup>3</sup> / 92 mg/Nm<sup>3</sup>

**Diamètre de sortie des fumées :** 130 mm (Haute centrée)

**Options :** Sortie de fumées arrière

**Gamme de prix :** € €



VUE 3D DISPONIBLE



CHAUFFAGE DE L'AIR



CLASSE 7 ÉTOILES



SYSTÈME VITRE PROPRE



DOUBLE-COMBUSTION



CLASSE ÉNERGÉTIQUE



ÉLIGIBLE MAPRIMÉNOV,  
PRIME CEE & PRIME AIR/BOIS

FINITION ACIER / FONTE :

MB





## STAR 90 Plus

**Puissance nominale** : 11,5 kW

**Puissance mini - maxi** : 6 - 14 kW

**Rendement** : 85,1 %

**Efficacité énergétique saisonnière** : 75,1 %

**Norme** : EN 13240

**Dimensions l x p x h** : 900x600x870 mm

**Dimensions FOUR l x p x h** : 350x440x395 mm

**Poids** : 245 kg

**Bûches** : 40 cm

**CO / COV / Poussières / NOx** : 577 mg/Nm<sup>3</sup> / 26 mg/Nm<sup>3</sup> / 14 mg/Nm<sup>3</sup> / 92 mg/Nm<sup>3</sup>

**Diamètre de sortie des fumées** : 130 mm (Haute centrée)

**Options** : Sortie de fumées arrière

**Gamme de prix** : € €



CHAUFFAGE DE L'AIR



CLASSE 7 ÉTOILES



SYSTÈME VITRE PROPRE



DOUBLE-COMBUSTION



CLASSE ÉNERGÉTIQUE



ÉLIGIBLE MAPRIMÉNOV,  
PRIME CEE & PRIME AIR/BOIS

**FINITION ACIER / FONTE** :  Soap stone



## STAR 90 Classic



**Puissance nominale :** 11,5 kW

**Puissance mini - maxi :** 6 - 14 kW

**Rendement :** 85,1 %

**Efficacité énergétique saisonnière :** 75,1 %

**Norme :** EN 13240

**Dimensions l x p x h :** 900x600x870 mm

**Dimensions FOUR l x p x h :** 350x440x395 mm

**Poids :** 245 kg

**Bûches :** 40 cm

**CO / COV / Poussières / NOx :** 577 mg/Nm<sup>3</sup> / 26 mg/Nm<sup>3</sup> / 14 mg/Nm<sup>3</sup> / 92 mg/Nm<sup>3</sup>

**Diamètre de sortie des fumées :** 130 mm (Haute centrée)

**Options :** Sortie de fumées arrière

**Gamme de prix :** € €



CHAUFFAGE DE L'AIR



CLASSE 7 ÉTOILES



SYSTÈME VITRE PROPRE



DOUBLE-COMBUSTION



CLASSE ÉNERGÉTIQUE



ÉLIGIBLE MAPRIMRÉNOV,  
PRIME CEE & PRIME AIR/BOIS

**FINITION ACIER / FONTE :**



Soap stone

**OPTION :** Côtés Soap stone



## STAR 90 Inox

**Puissance nominale** : 11,5 kW

**Puissance mini - maxi** : 6 - 14 kW

**Rendement** : 85,1 %

**Efficacité énergétique saisonnière** : 75,1 %

**Norme** : EN 13240

**Dimensions l x p x h** : 900x600x870 mm

**Dimensions FOUR l x p x h** : 350x440x395 mm

**Poids** : 245 kg

**Bûches** : 40 cm

**CO / COV / Poussières / NOx** : 577 mg/Nm<sup>3</sup> / 26 mg/Nm<sup>3</sup> / 14 mg/Nm<sup>3</sup> / 92 mg/Nm<sup>3</sup>

**Diamètre de sortie des fumées** : 130 mm (Haute centrée)

**Options** : Sortie de fumées arrière

**Gamme de prix** : € €



CHAUFFAGE DE L'AIR



CLASSE 7 ÉTOILES



SYSTÈME VITRE PROPRE



DOUBLE-COMBUSTION



CLASSE ÉNERGÉTIQUE



ÉLIGIBLE MAPRIMÉNOV,  
PRIME CEE & PRIME AIR/BOIS

**FINITION ACIER / FONTE** :  Inox



## STAR 90 Country



**Puissance nominale :** 11,5 kW

**Puissance mini - maxi :** 6 - 14 kW

**Rendement :** 85,1 %

**Efficacité énergétique saisonnière :** 75,1 %

**Norme :** EN 13240

**Dimensions l x p x h :** 900x600x870 mm

**Dimensions FOUR l x p x h :** 350x440x395 mm

**Poids :** 245 kg

**Bûches :** 40 cm

**CO / COV / Poussières / NOx :** 577 mg/Nm<sup>3</sup> / 26 mg/Nm<sup>3</sup> / 14 mg/Nm<sup>3</sup> / 92 mg/Nm<sup>3</sup>

**Diamètre de sortie des fumées :** 130 mm (Haute centrée)

**Options :** Sortie de fumées arrière

**Gamme de prix :** € €

**Option :** Panneau arrière



CHAUFFAGE DE L'AIR



CLASSE 7 ÉTOILES



SYSTÈME VITRE PROPRE



DOUBLE-COMBUSTION



CLASSE ÉNERGÉTIQUE



ÉLIGIBLE MAPRIMRÉNOV,  
PRIME CEE & PRIME AIR/BOIS

**FINITION ACIER / FONTE :**



Marbre Sahara

**OPTION :** Côtés Marbre Sahara



## STARBOX 650 UP

**Puissance nominale** : 8,1 kW

**Puissance mini - maxi** : 4 - 12 kW

**Rendement** : 88,4 %

**Efficacité énergétique saisonnière** : 78,4 %

**Norme** : EN 13229

**Dimensions l x p x h** : 715x459x573 mm

**Poids** : 141 kg - **Bûches** : 50 cm

**CO / COV / Poussières / NOx** : 559 mg/Nm<sup>3</sup> / 32 mg/Nm<sup>3</sup> / 14 mg/Nm<sup>3</sup> / 94 mg/Nm<sup>3</sup>

**Diamètre de sortie des fumées** : 130 mm (Haute)

**Options** : - Kit double ventilation frontale (non déconnectable)  
 - Kit pour ventilation canalisée (non déconnectable)  
 - Adaptateur pour raccordement de l'arrivée d'air (80mm)  
 - Fixation murale intégrée

**Gamme de prix** : € €

**FINITION ACIER** :  Soap stone



CHAUFFAGE DE L'AIR



CLASSE 7 ÉTOILES



RACCORDABLE À L'AIR  
(en option)



SYSTÈME VITRE PROPRE



DOUBLE-COMBUSTION



CLASSE ÉNERGÉTIQUE



ÉLIGIBLE MAPRIMRÉNOV,  
PRIME CEE & PRIME AIR/BOIS

INSERT

MOJAVE



## STARBOX 650



Puissance nominale : 8,1 kW

Puissance mini - maxi : 4 - 12 kW

Rendement : 88,4 %

Efficacité énergétique saisonnière : 78,4 %

Norme : EN 13229

Dimensions lpxh : 668x424x497 mm

Poids : 111 kg - Bûches : 50 cm

CO / COV / Poussières / NOx : 559 mg/Nm<sup>3</sup> / 32 mg/Nm<sup>3</sup> / 14 mg/Nm<sup>3</sup> / 94 mg/Nm<sup>3</sup>

Diamètre de sortie des fumées : 130 mm (Haute)

Options : - Base avec pieds réglables  
- Kit double ventilation frontale (non déconnectable)  
- Kit pour ventilation canalisée (non déconnectable)  
- kit convection canalisée  
- Adaptateur pour raccordement de l'arrivée d'air (80mm)

Gamme de prix : €

FINITION ACIER : **NO**



CHAUFFAGE DE L'AIR



CLASSE 7 ÉTOILES



RACCORDABLE À L'AIR  
( en option )



SYSTÈME VITRE PROPRE



DOUBLE-COMBUSTION



CLASSE ÉNERGÉTIQUE



ÉLIGIBLE MAPRIMÉNOV,  
PRIME CEE & PRIME AIR/BOIS



## STARBOX 750



**Puissance nominale :** 10,1 kW

**Puissance mini - maxi :** 4 - 12 kW

**Rendement :** 88,7 %

**Efficacité énergétique saisonnière :** 78,7 %

**Norme :** EN 13229

**Dimensions l x p x h :** 713x424x550 mm

**Poids :** 123 kg - **Bûches :** 50 cm

**CO / COV / Poussières / NOx :** 424 mg/Nm<sup>3</sup> / 31 mg/Nm<sup>3</sup> / 14 mg/Nm<sup>3</sup> / 97 mg/Nm<sup>3</sup>

**Diamètre de sortie des fumées :** 130 mm (Haute)

**Options :**

- Base avec pieds réglables
- Kit double ventilation frontale (non déconnectable)
- Kit pour ventilation canalisée (non déconnectable)
- Kit air de convection
- kit convection canalisée
- Adaptateur pour raccordement de l'arrivée d'air (80mm)

**Gamme de prix :** € €

**FINITION ACIER :**

**NO**



CHAUFFAGE DE L'AIR



CLASSE 7 ÉTOILES



RACCORDABLE À L'AIR  
(en option)



SYSTÈME VITRE PROPRE



DOUBLE-COMBUSTION



CLASSE ÉNERGÉTIQUE



ÉLIGIBLE MAPRIMÉNOV,  
PRIME CEE & PRIME AIR/BOIS

# Les principaux avantages de RHEA Flam

**FLAMME VERTE 7 ÉTOILES**

**SORTIE HAUTE  
OU ARRIÈRE**

Ø 150mm sur toute la gamme.

**KIT D'ACCUMULATION**

Disponible sur certains modèles.

**INTÉRIEUR CHAMOTTE**

**3 FINITIONS POSSIBLES**

Fonte, Céramique (blanche), Stéatite.

**CONNEXION À L'AIR  
EXTERNE (125MM)**

**CONDUIT TRIPLE  
PAROI EFFICIENCE**

Compatibles modèles LAMIA  
RL6, RLA6, RLP6 et RLF6.

**POSITIONNEMENT  
DE LA POIGNÉE  
ERGONOMIQUE**

Poignée en bois

**PORTE  
AUTOMATIQUE**

**PORTE EN FONTE +  
PANNEAU SUPÉRIEUR  
ET INFÉRIEUR**

**RACCORDABLE EN AIR**

Arrière et dessous.





## RN6 - Nemea

**Puissance nominale** : 5,8 kW

**Puissance mini - maxi** : 2,9 - 7,5 kW

**Rendement** : 80,6 %

**Efficacité énergétique saisonnière** : 71 %

**Norme** : EN13240 - **Dimensions l x p x h** : 496x407x1126mm

**Poids (céramique /stéatite/fonte)** : 168/182/160 kg

**Bûches** : 30 cm

**CO / COV / NOx / Poussières** : 862 mg/Nm<sup>3</sup> / 50 mg/Nm<sup>3</sup> / 114 mg/Nm<sup>3</sup> / 16 mg/Nm<sup>3</sup>

**Diamètre de sortie des fumées** : 150 mm (haute ou arrière)

**Entrée d'air** : 125mm (arrière ou dessous)

**Gamme de prix** : €



VUE 3D DISPONIBLE



CHAUFFAGE DE L'AIR



CLASSE 7 ÉTOILES



RACCORDABLE À L'AIR



SYSTÈME VITRE PROPRE



DOUBLE-COMBUSTION



CLASSE ÉNERGÉTIQUE



ÉLIGIBLE MAPRIMRÉNOV,  
PRIME CEE & PRIME BOIS

**FINITION CÉRAMIQUE** :  BL / **FINITION STÉATITE** :  / **FINITION FONTE ET ACIER** :  NO  
+ INTÉRIEUR CHAMOTTE

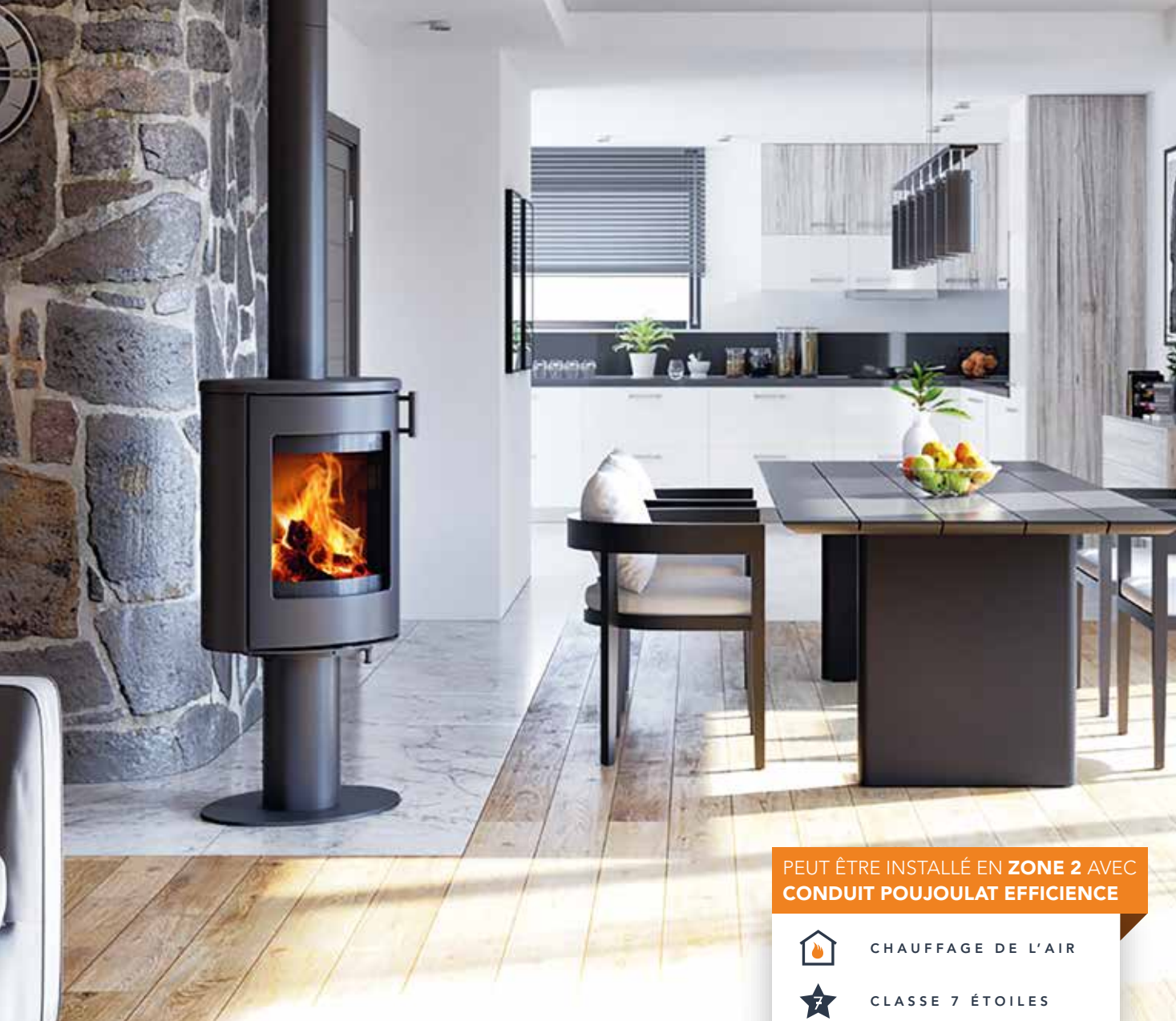

## RLP6 - Lamia T

*Pivotant à 360°*



VUE 3D DISPONIBLE

**Puissance nominale :** 6 kW

**Puissance mini - maxi :** 3 - 7,3 kW

**Rendement :** 81,9 %

**Efficacité énergétique saisonnière :** 72 %

**Norme :** EN13240

**Dimensions l x p x h :** 550x438x1122mm

**Poids (céramique /stéatite/fonte) :** 154/175/144 kg - **Bûches :** 30 cm

**CO / COV / NOx / Poussières :** 924 mg/Nm<sup>3</sup> / 59 mg/Nm<sup>3</sup> / 111 mg/Nm<sup>3</sup> / 22 mg/Nm<sup>3</sup>

**Diamètre de sortie des fumées :** 150 mm (haute ou arrière)

**Entrée d'air :** 125mm (arrière ou dessous)

**Gamme de prix :** € €

PEUT ÊTRE INSTALLÉ EN ZONE 2 AVEC  
CONDUIT POUJOLAT EFFICIENCE



CHAUFFAGE DE L'AIR



CLASSE 7 ÉTOILES



RACCORDABLE À L'AIR



SYSTÈME VITRE PROPRE



DOUBLE-COMBUSTION



CLASSE ÉNERGÉTIQUE



ÉLIGIBLE MAPRIMRÉNOV,  
PRIME CEE & PRIME BOIS

FINITION CÉRAMIQUE : **BL** / FINITION STÉATITE : **●** / FINITION FONTE ET ACIER : **NO**  
+ INTÉRIEUR CHAMOTTE



PEUT ÊTRE INSTALLÉ EN ZONE 2 AVEC  
CONDUIT POUJOLAT EFFICIENCE



CHAUFFAGE DE L'AIR



CLASSE 7 ÉTOILES



RACCORDABLE À L'AIR



SYSTÈME VITRE PROPRE



DOUBLE-COMBUSTION



CLASSE ÉNERGÉTIQUE



ÉLIGIBLE MAPRIMRÉNOV,  
PRIME CEE & PRIME BOIS

## RL6 - Lamia

Puissance nominale : 6 kW

Puissance mini - maxi : 2,9 - 7,5 kW

Rendement : 80,9 %

Efficacité énergétique saisonnière : 71 %

Norme : EN13240

Dimensions l x p x h : 496x407x1126mm

Poids (céramique /stéatite/fonte) : 168/182/160 kg - Bûches : 30 cm

CO / COV / NOx / Poussières : 924 mg/Nm<sup>3</sup> / 59 mg/Nm<sup>3</sup> / 111 mg/Nm<sup>3</sup> / 22 mg/Nm<sup>3</sup>

Diamètre de sortie des fumées : 150 mm (haute ou arrière)

Entrée d'air : 125mm (arrière ou dessous)

Gamme de prix : € €



VUE 3D DISPONIBLE

FINITION CÉRAMIQUE : **BL** / FINITION STÉATITE : **BL** / FINITION FONTE ET ACIER : **NO**  
+ INTÉRIEUR CHAMOTTE



## RE6 - Edessa

**Puissance nominale :** 5,6 kW

**Puissance mini - maxi :** 2,8 - 7,3 kW

**Rendement :** 82,8 %

**Efficacité énergétique saisonnière :** 73 %

**Norme :** EN13240

**Dimensions l x p x h :** 610x397x1300mm

**Poids (céramique /stéatite/fonte) :** 201/215/199 kg - **Bûches :** 40 cm

**CO / COV / NOx / Poussières :** 627 mg/Nm<sup>3</sup> / 29 mg/Nm<sup>3</sup> / 103 mg/Nm<sup>3</sup> / 26 mg/Nm<sup>3</sup>

**Diamètre de sortie des fumées :** 150 mm (haute)

**Entrée d'air :** 125mm (arrière ou dessous)

**Option :** Kit accumulation chaleur : ACCU.RE 30 kg

**Gamme de prix :** € €



VUE 3D DISPONIBLE



CHAUFFAGE DE L'AIR



CLASSE 7 ÉTOILES



RACCORDABLE À L'AIR



SYSTÈME VITRE PROPRE



DOUBLE-COMBUSTION



CLASSE ÉNERGÉTIQUE



ÉLIGIBLE MAPRIMÉNOV,  
PRIME CEE & PRIME BOIS

**FINITION CÉRAMIQUE :**  BL / **FINITION STÉATITE :**  / **FINITION FONTE ET ACIER :**  NO  
+ INTÉRIEUR CHAMOTTE



PEUT ÊTRE INSTALLÉ EN **ZONE 2** AVEC  
**CONDUIT POUJOLAT EFFICIENCE**



CHAUFFAGE DE L'AIR



CLASSE 7 ÉTOILES



RACCORDABLE À L'AIR



SYSTÈME VITRE PROPRE



DOUBLE-COMBUSTION



CLASSE ÉNERGÉTIQUE



ÉLIGIBLE MAPRIMRÉNOV,  
 PRIME CEE & PRIME BOIS

## RLA6 - Lamia A

Puissance nominale : 6 kW

Puissance mini - maxi : 3 - 7,8 kW

Rendement : 81,9 %

Efficacité énergétique saisonnière : 72 %

Norme : EN13240

Dimensions l x p x h : 553x438x1552mm

Poids (céramique /stéatite/fonte) : 218/257/198 kg - Bûches : 30 cm

CO / COV / NOx / Poussières : 923 mg/Nm<sup>3</sup> / 59 mg/Nm<sup>3</sup> / 111 mg/Nm<sup>3</sup> / 22 mg/Nm<sup>3</sup>

Diamètre de sortie des fumées : 150 mm (haute ou arrière)

Entrée d'air : 125mm (arrière ou dessous)

Option : Kit accumulation chaleur : ACCU-RLA 40 kg

Gamme de prix : € €



VUE 3D DISPONIBLE

FINITION CÉRAMIQUE : **BL** / FINITION STÉATITE : **NO** / FINITION FONTE ET ACIER : **NO**  
 + INTÉRIEUR CHAMOTTE



PEUT ÊTRE INSTALLÉ EN ZONE 2 AVEC  
CONDUIT POUJOLAT EFFICIENCE



CHAUFFAGE DE L'AIR



CLASSE 7 ÉTOILES



RACCORDABLE À L'AIR



SYSTÈME VITRE PROPRE



DOUBLE-COMBUSTION



CLASSE ÉNERGÉTIQUE



ÉLIGIBLE MAPRIMRÉNOV,  
PRIME CEE & PRIME BOIS

## RLF6 - Lamia BF



VUE 3D DISPONIBLE

Puissance nominale : 6 kW

Puissance mini - maxi : 3 - 7,8 kW

Rendement : 81,9 %

Efficacité énergétique saisonnière : 72 %

Norme : EN13240

Dimensions l x p x h : 553x438x1552mm

Dimensions four : 315x319x243mm

Poids (céramique /stéatite/fonte) : 201/215/199 kg

Bûches : 30 cm

CO / COV / NOx / Poussières : 923 mg/Nm<sup>3</sup> / 59 mg/Nm<sup>3</sup> / 111 mg/Nm<sup>3</sup> / 22 mg/Nm<sup>3</sup>

Diamètre de sortie des fumées : 150mm (arrière ou dessous)

Entrée d'air : 125mm (arrière ou basse)

Gamme de prix : € € €

FINITION CÉRAMIQUE :  BL / FINITION STÉATITE :  / FINITION FONTE ET ACIER :  NO  
+ INTÉRIEUR CHAMOTTE



## RP8 - Pinara

Puissance nominale : 7,1 kW

Puissance mini - maxi : 3,6 - 9,2 kW

Rendement : 81,7 %

Efficacité énergétique saisonnière : 71,7 %

Norme : EN13240

Dimensions l x p x h : 644x392x924mm

Poids : 155 kg

Bûches : 50 cm

CO / COV / NOx / Poussières : 828 mg/Nm<sup>3</sup> / 35 mg/Nm<sup>3</sup> / 114 mg/Nm<sup>3</sup> / 37 mg/Nm<sup>3</sup>

Diamètre de sortie des fumées : 150 mm (haute ou arrière)

Entrée d'air : 125mm (basse)

Gamme de prix : € €



VUE 3D DISPONIBLE



CHAUFFAGE DE L'AIR



CLASSE 7 ÉTOILES



RACCORDABLE À L'AIR



SYSTÈME VITRE PROPRE



DOUBLE-COMBUSTION



CLASSE ÉNERGÉTIQUE



ÉLIGIBLE MAPRIMRÉNOV,  
PRIME CEE & PRIME BOIS

FINITION CÉRAMIQUE : **BL** / FINITION STÉATITE : **NO** / FINITION ACIER : **NO**  
+ INTÉRIEUR CHAMOTTE



## RLU9 - Lucéria



VUE 3D DISPONIBLE

**Puissance nominale :** 8,7 kW

**Puissance mini - maxi :** 4,3 - 11,3 kW

**Rendement :** 80,8 %

**Efficacité énergétique saisonnière :** 71 %

**Norme :** EN13240

**Dimensions lpxh :** 915x510x1778mm

**Poids (céramique /stéatite/fonte) :** 350/393/293 kg

**Bûches :** 40 cm

**CO / COV / NOx / Poussières :** 844 mg/Nm<sup>3</sup> / 49 mg/Nm<sup>3</sup> / 99 mg/Nm<sup>3</sup> / 29 mg/Nm<sup>3</sup>

**Diamètre de sortie des fumées :** 150mm (arrière ou haute)

**Entrée d'air :** 125mm (arrière ou dessous)

**Option :** Kit accumulation chaleur : ACCU-RLU 100 kg

**Gamme de prix :** € € €



CHAUFFAGE DE L'AIR



CLASSE 7 ÉTOILES



RACCORDABLE À L'AIR



SYSTÈME VITRE PROPRE



DOUBLE-COMBUSTION



CLASSE ÉNERGÉTIQUE



ÉLIGIBLE MAPRIMÉNOV,  
PRIME CEE & PRIME BOIS

FINITION STÉATITE :  / FINITION FONTE :  + INTÉRIEUR CHAMOTTE



# Les principaux avantages de la **SERIE** by **laudevco**

**ÉQUIVALENT FLAMME VERTE  
7 ÉTOILES ADEME**

**COMPATIBLES CONDUIT  
EFFICIENCE**  
Modèles LK5/LK5BNO/LK5BGR et LKP5.

**SORTIE HAUTE  
OU ARRIÈRE**  
Ø 150mm sur toute la gamme.

**TERMOTEC  
GARANTIE 2 ANS**  
Béton réfractaire.

**KIT D'ACCUMULATION**  
Disponible sur certains modèles.

**OUVERTURE FACILE  
AVEC POIGNÉE  
VENTILÉE**

**GARANTIE 7 ANS**

**RACCORDABLE EN AIR**  
Arrière et dessous.



PEUT ÊTRE INSTALLÉ EN ZONE 2 AVEC  
CONDUIT POUJOLAT EFFICIENCE

## LK5

**Puissance nominale :** 5,5 kW

**Puissance mini - maxi :** 3 - 8 kW

**Rendement :** 80,5 %

**Efficacité énergétique saisonnière :** 70,5 %

**Norme :** EN13240

**Dimensions l x p x h :** 530X420X1050mm

**Poids :** 110 kg

**Bûches :** 29 cm

**CO / COV / NOx / Poussières :** 965 mg/Nm<sup>3</sup> / 103 mg/Nm<sup>3</sup>  
/ 117 mg/Nm<sup>3</sup> / 21 mg/Nm<sup>3</sup>

**Diamètre de sortie des fumées :** 150 mm (haute ou arrière)

**Entrée d'air :** 100 mm (arrière ou dessous)



VUE 3D DISPONIBLE



CHAUFFAGE DE L'AIR



CLASSE 7 ÉTOILES



RACCORDABLE À L'AIR



SYSTÈME VITRE PROPRE



DOUBLE-COMBUSTION



CLASSE ÉNERGÉTIQUE



ÉLIGIBLE MAPRIMRÉNOV,  
PRIME CEE & PRIME AIR/BOIS

**FINITION ACIER :**  INTÉRIEUR TERMOTEC (Béton réfractaire)



## LK5BNO LK5BGR

**Puissance nominale** : 5,5 kW

**Puissance mini - maxi** : 3 - 8 kW

**Rendement** : 80,5 %

**Efficacité énergétique saisonnière** : 70,5 %

**Norme** : EN13240

**Dimensions l x p x h** : 530X420X1050mm

**Poids** : 140 kg - **Bûches** : 29 cm

**CO / COV / NOx / Poussières** : 965 mg/Nm<sup>3</sup> / 103 mg/Nm<sup>3</sup>  
/ 117 mg/Nm<sup>3</sup> / 21 mg/Nm<sup>3</sup>

**Diamètre de sortie des fumées** : 150 mm (haute ou arrière)

**Entrée d'air** : 100 mm (arrière ou dessous)



VUE 3D DISPONIBLE

PEUT ÊTRE INSTALLÉ EN **ZONE 2** AVEC  
CONDUIT POUJOLAT EFFICIENCE



CHAUFFAGE DE L'AIR



CLASSE 7 ÉTOILES



RACCORDABLE À L'AIR



SYSTÈME VITRE PROPRE



DOUBLE-COMBUSTION



CLASSE ÉNERGÉTIQUE



ÉLIGIBLE MAPRIMRÉNOV,  
PRIME CEE & PRIME AIR/BOIS

**FINITION BÉTON** :



**INTÉRIEUR TERMOTEC** (Béton réfractaire)



## LKP5

**Puissance nominale :** 5,5 kW

**Puissance mini - maxi :** 3 - 8 kW

**Rendement :** 80,5 %

**Efficacité énergétique saisonnière :** 70,5 %

**Norme :** EN13240

**Dimensions lpxh :** 530X420X1090mm

**Poids :** 108 kg

**Bûches :** 29 cm

**CO / COV / NOx / Poussières :** 965 mg/Nm<sup>3</sup> / 103 mg/Nm<sup>3</sup>  
/ 117 mg/Nm<sup>3</sup> / 21 mg/Nm<sup>3</sup>

**Diamètre de sortie des fumées :** 150 mm (haute ou arrière)

**Entrée d'air :** 100 mm (arrière ou dessous)



VUE 3D DISPONIBLE

PEUT ÊTRE INSTALLÉ EN **ZONE 2** AVEC  
CONDUIT **POUJOLAT EFFICIENCE**



CHAUFFAGE DE L'AIR



CLASSE 7 ÉTOILES



RACCORDABLE À L'AIR



SYSTÈME VITRE PROPRE



DOUBLE-COMBUSTION



CLASSE ÉNERGÉTIQUE



ÉLIGIBLE MAPRIMÉNOV,  
PRIME CEE & PRIME AIR/BOIS

**FINITION ACIER :**  INTÉRIEUR TERMOTEC (Béton réfractaire)



## LF7

**Puissance nominale :** 7,3 kW

**Puissance mini - maxi :** 5,5 - 8 kW

**Rendement :** 83 %

**Efficacité énergétique saisonnière :** 71 %

**Norme :** EN13240

**Dimensions l x p x h :** 450X450X1310mm

**Poids :** 160 kg

**Bûches :** 30 cm

**CO / COV / NOx / Poussières :** 526 mg/Nm<sup>3</sup> / 30 mg/Nm<sup>3</sup>  
/ 166 mg/Nm<sup>3</sup> / 33 mg/Nm<sup>3</sup>

**Diamètre de sortie des fumées :** 150 mm (haute ou arrière)

**Entrée d'air :** 100 mm (arrière ou dessous)



VUE 3D DISPONIBLE



CHAUFFAGE DE L'AIR



CLASSE 7 ÉTOILES



RACCORDABLE À L'AIR



SYSTÈME VITRE PROPRE



DOUBLE-COMBUSTION



CLASSE ÉNERGÉTIQUE



ÉLIGIBLE MAPRIMRÉNOV,  
PRIME CEE & PRIME AIR/BOIS

**FINITION ACIER :**  INTÉRIEUR TERMOTEC (Béton réfractaire)



## LP7 Anciennement LP9

**Puissance nominale :** 7 kW

**Puissance mini - maxi :** 5 - 12 kW

**Rendement :** 75,6 %

**Efficacité énergétique saisonnière :** 65,7 %

**Norme :** EN13240

**Dimensions l x p x h :** 520X520X1260mm

**Poids :** 122 kg

**Bûches :** 30 cm

**CO / COV / NOx / Poussières :** 892 mg/Nm<sup>3</sup> / 71 mg/Nm<sup>3</sup>  
/ 121 mg/Nm<sup>3</sup> / 27 mg/Nm<sup>3</sup>

**Diamètre de sortie des fumées :** 150 mm (haute ou arrière)

**Entrée d'air :** 100 mm (arrière ou dessous)



VUE 3D DISPONIBLE



CHAUFFAGE DE L'AIR



CLASSE 7 ÉTOILES  
(certification au printemps 2024)



RACCORDABLE À L'AIR



SYSTÈME VITRE PROPRE



DOUBLE-COMBUSTION



CLASSE ÉNERGÉTIQUE



ÉLIGIBLE MAPRIMRÉNOV,  
PRIME CEE & PRIME AIR/BOIS  
(printemps 2024)

**FINITION ACIER :**  INTÉRIEUR TERMOTEC (Béton réfractaire)



## LM7 *Anciennement LM8*

**Puissance nominale** : 8 kW

**Puissance mini - maxi** : 4 - 10 kW

**Rendement** : 78,4 %

**Efficacité énergétique saisonnière** : 68,4 %

**Norme** : EN13240

**Dimensions l x p x h** : 760X460X1050mm

**Poids** : 149 kg

**Bûches** : 50 cm

**CO / COV / NOx / Poussières** : 1468 mg/Nm<sup>3</sup> / 100 mg/Nm<sup>3</sup>  
/ 76 mg/Nm<sup>3</sup> / 31 mg/Nm<sup>3</sup>

**Diamètre de sortie des fumées** : 150 mm (haute ou arrière)

**Entrée d'air** : 125 mm (arrière ou dessous)



VUE 3D DISPONIBLE



CHAUFFAGE DE L'AIR



CLASSE 7 ÉTOILES  
*(certification au printemps 2024)*



RACCORDABLE À L'AIR



SYSTÈME VITRE PROPRE



DOUBLE-COMBUSTION



CLASSE ÉNERGÉTIQUE



ÉLIGIBLE MAPRIMRÉNOV,  
PRIME CEE & PRIME AIR/BOIS  
*(printemps 2024)*

**FINITION ACIER :**  **INTÉRIEUR TERMOTEC** (Béton réfractaire)



## LA 10 LA 10A (kit accumulation)



VUE 3D DISPONIBLE

**Puissance nominale** : 10 kW

**Puissance mini - maxi** : 5,5 - 10 kW

**Rendement** : 81 %

**Efficacité énergétique saisonnière** : 72 %

**Norme** : EN13240

**Dimensions l x p x h** : : 520X520X1530mm

**Poids** : 186 kg - **Bûches** : 30 cm

**CO / COV / NOx / Poussières** : 1110 mg/Nm<sup>3</sup> / 79 mg/Nm<sup>3</sup> / 160 mg/Nm<sup>3</sup> / 35 mg/Nm<sup>3</sup>

**Diamètre de sortie des fumées** : 150 mm (haute ou arrière)

**Entrée d'air** : 100 mm (arrière ou dessous)

**Options** : modèle avec kit accumulation 16kg intégré (LA10A)

**FINITION ACIER** :  **INTÉRIEUR TERMOTEC** (Béton réfractaire)



CHAUFFAGE DE L'AIR



CLASSE 7 ÉTOILES  
(certification au printemps 2024)



RACCORDABLE À L'AIR



SYSTÈME VITRE PROPRE



DOUBLE-COMBUSTION



CLASSE ÉNERGÉTIQUE



ÉLIGIBLE MAPRIMRÉNOV,  
PRIME CEE & PRIME AIR/BOIS  
(printemps 2024)





## LT11

**Puissance nominale :** 11 kW

**Puissance mini - maxi :** 8 - 11 kW

**Rendement :** 80 %

**Efficacité énergétique saisonnière :** 71 %

**Norme :** EN13240

**Dimensions l x p x h :** 530X470X1140mm

**Poids :** 140 kg

**Bûches :** 30 cm

**CO / COV / NOx / Poussières :** 1198 mg/Nm<sup>3</sup> / 26 mg/Nm<sup>3</sup>  
/ 109 mg/Nm<sup>3</sup> / 18 mg/Nm<sup>3</sup>

**Diamètre de sortie des fumées :** 150 mm (haute ou arrière)

**Entrée d'air :** 100 mm (arrière ou dessous)



VUE 3D DISPONIBLE



CHAUFFAGE DE L'AIR



CLASSE 7 ÉTOILES  
*(certification au printemps 2024)*



RACCORDABLE À L'AIR



SYSTÈME VITRE PROPRE



DOUBLE-COMBUSTION



CLASSE ÉNERGÉTIQUE



ÉLIGIBLE MAPRIMÉNOV,  
PRIME CEE & PRIME AIR/BOIS  
*(printemps 2024)*

**FINITION ACIER :**  INTÉRIEUR TERMOTEC (Béton réfractaire)

Les **principaux avantages** de la **SERIE B**  
by **laudevco**

FLAMME VERTE 7 ÉTOILES

APPAREILS ACIER OU FONTE

LARGE GAMME D'INSERTS

1 / 2 / 3 FACES.

POÊLES AVEC FOUR

LARGE PLAGE DE PUISSANCES

GARANTIE 5 ANS

GARANTIE 7 ANS SUR LES PRODUITS EN FONTE

Arguments



## BO9

**Puissance nominale** : 8,7 kW

**Puissance mini - maxi** : 3,2 - 9 kW

**Rendement** : 80,4 %

**Efficacité énergétique saisonnière** : 70 %

**Norme** : EN13240

**Dimensions l x p x h** : 545x461x664mm

**Poids** : 103 kg

**Bûches** : 40 cm

**CO / COV / NOx / Poussières** : 1074 mg/Nm<sup>3</sup> / 50 mg/Nm<sup>3</sup> / 157 mg/Nm<sup>3</sup> / 33 mg/Nm<sup>3</sup>

**Diamètre de sortie des fumées** : 150 mm (haute ou arrière)

**Entrée d'air** : non raccordable

**Gamme de prix** : €



CHAUFFAGE DE L'AIR



CLASSE 7 ÉTOILES



SYSTÈME VITRE PROPRE



DOUBLE-COMBUSTION



CLASSE ÉNERGÉTIQUE



ÉLIGIBLE MAPRIMRÉNOV,  
PRIME CEE & PRIME AIR/BOIS

**FINITION FONTE** : NO

NO



## BG9

**Puissance nominale :** 9 kW

**Puissance mini - maxi :** 4,5 - 12 kW

**Rendement :** 81,6 %

**Efficacité énergétique saisonnière :** 72 %

**Norme :** EN13240

**Dimensions l x p x h :** 590x411x746mm

**Poids :** 72 kg

**Bûches :** 47 cm

**CO / COV / NOx / Poussières :** 1385 mg/Nm<sup>3</sup> / 90 mg/Nm<sup>3</sup> / 90 mg/Nm<sup>3</sup> / 30 mg/Nm<sup>3</sup>

**Diamètre de sortie des fumées :** 150 mm (haute)

**Entrée d'air :** non raccordable

**Gamme de prix :** €



CHAUFFAGE DE L'AIR



CLASSE 7 ÉTOILES



SYSTÈME VITRE PROPRE



DOUBLE-COMBUSTION



CLASSE ÉNERGÉTIQUE



ÉLIGIBLE MAPRIMRÉNOV,  
PRIME CEE & PRIME AIR/BOIS

FINITION ACIER : **NO** + INTÉRIEUR VERMICULITE



## BGF9

**Puissance nominale :** 9 kW

**Puissance mini - maxi :** 4,5 - 12 kW

**Rendement :** 81,6 %

**Efficacité énergétique saisonnière :** 72 %

**Norme :** EN13240

**Dimensions l x p x h :** 590x411x1046mm

**Dimensions Four l x p x h :** 390x200x340mm

**Poids :** 106 kg - **Bûches :** 47 cm

**CO / COV / NOx / Poussières :** 1385 mg/Nm<sup>3</sup> / 90 mg/Nm<sup>3</sup> / 90 mg/Nm<sup>3</sup> / 30 mg/Nm<sup>3</sup>

**Diamètre de sortie des fumées :** 150 mm (haute)

**Entrée d'air :** non raccordable

**Gamme de prix :** €



CHAUFFAGE DE L'AIR



CLASSE 7 ÉTOILES



SYSTÈME VITRE PROPRE



DOUBLE-COMBUSTION



CLASSE ÉNERGÉTIQUE



ÉLIGIBLE MAPRIMÉNOV,  
PRIME CEE & PRIME AIR/BOIS

**FINITION ACIER :** **NO** + INTÉRIEUR VERMICULITE



## BC9 - Poêle ventilé



**Puissance nominale :** 9,5 kW

**Puissance mini - maxi :** 3 - 12 kW

**Rendement :** 77,2 %

**Efficacité énergétique saisonnière :** 66 %

**Norme :** EN13240

**Dimensions l x p x h :** 556x438x875mm

**Poids :** 110 kg

**Bûches :** 47 cm

**CO / COV / NOx / Poussières :** 1346 mg/Nm<sup>3</sup> / 109 mg/Nm<sup>3</sup> / 140 mg/Nm<sup>3</sup> / 39 mg/Nm<sup>3</sup>

**Diamètre de sortie des fumées :** 150 mm (haute)

**Entrée d'air :** non raccordable

**Gamme de prix :** €

**FINITION ACIER :** NO



CHAUFFAGE DE L'AIR



CLASSE 7 ÉTOILES



VENTILATION  
DÉCONNECTABLE



SYSTÈME VITRE PROPRE



DOUBLE-COMBUSTION



CLASSE ÉNERGÉTIQUE



ÉLIGIBLE MAPRIMRÉNOV,  
PRIME CEE & PRIME AIR/BOIS



## BV10 - Poêle ventilé



**Puissance nominale :** 10 kW

**Puissance mini - maxi :** 4,2 - 13 kW

**Rendement :** 80,6 %

**Efficacité énergétique saisonnière :** 70 %

**Norme :** EN13240

**Dimensions l x p x h :** 772x439x1071mm

**Poids :** 145 kg

**Bûches :** 55 cm

**CO / COV / NOx / Poussières :** 701 mg/Nm<sup>3</sup> / 57 mg/Nm<sup>3</sup> / 125 mg/Nm<sup>3</sup> / 30 mg/Nm<sup>3</sup>

**Diamètre de sortie des fumées :** 150 mm (haute)

**Option :** Adaptateur pour raccordement de l'arrivée d'air Ø100 mm

**Gamme de prix :** € €



CHAUFFAGE DE L'AIR



CLASSE 7 ÉTOILES



RACCORDABLE À L'AIR  
*(en option)*



VENTILATION  
DÉCONNECTABLE



SYSTÈME VITRE PROPRE



DOUBLE-COMBUSTION



CLASSE ÉNERGÉTIQUE



ÉLIGIBLE MAPRIMÉNOV,  
PRIME CEE & PRIME AIR/BOIS

FINITION ACIER : **NO** + INTÉRIEUR FONTE



## BE11

**Puissance nominale :** 11,3 kW

**Puissance mini - maxi :** 4,2 - 14 kW

**Rendement :** 81,8 %

**Efficacité énergétique saisonnière :** 72 %

**Norme :** EN13240

**Dimensions l x p x h :** 721x482x722mm

**Poids :** 150 kg

**Bûches :** 59 cm

**CO / COV / NOx / Poussières :** 962 mg/Nm<sup>3</sup> / 46 mg/Nm<sup>3</sup> / 146 mg/Nm<sup>3</sup> / 36 mg/Nm<sup>3</sup>

**Diamètre de sortie des fumées :** 150 mm (haute ou arrière)

**Entrée d'air :** non raccordable

**Gamme de prix :** €



CHAUFFAGE DE L'AIR



CLASSE 7 ÉTOILES



SYSTÈME VITRE PROPRE



DOUBLE-COMBUSTION



CLASSE ÉNERGÉTIQUE



ÉLIGIBLE MAPRIMRÉNOV,  
PRIME CEE & PRIME AIR/BOIS

FINITION FONTE : **NO**





## BS12

**Puissance nominale :** 12,5 kW

**Puissance mini - maxi :** 4,2 - 16 kW

**Rendement :** 79,5 %

**Efficacité énergétique saisonnière :** 70 %

**Norme :** EN13240

**Dimensions l x p x h :** 720x443x722mm

**Poids :** 78 kg

**Bûches :** 60 cm

**CO / COV / NOx / Poussières :** 1218 mg/Nm<sup>3</sup> / 73 mg/Nm<sup>3</sup> / 120 mg/Nm<sup>3</sup> / 34 mg/Nm<sup>3</sup>

**Diamètre de sortie des fumées :** 150 mm (haute)

**Entrée d'air :** non raccordable

**Gamme de prix :** €



CHAUFFAGE DE L'AIR



CLASSE 7 ÉTOILES



SYSTÈME VITRE PROPRE



DOUBLE-COMBUSTION



CLASSE ÉNERGÉTIQUE



ÉLIGIBLE MAPRIMÉNOV,  
PRIME CEE & PRIME AIR/BOIS

**FINITION ACIER :** **NO** + INTÉRIEUR VERMICULITE



## BT13

**Puissance nominale :** 13 kW

**Puissance mini - maxi :** 4,5 - 16 kW

**Rendement :** 81,6 %

**Efficacité énergétique saisonnière :** 72 %

**Norme :** EN13240

**Dimensions l x p x h :** 556x399x1054mm

**Dimensions four :** 385x150x270mm

**Poids :** 92 kg - **Bûches :** 45 cm

**CO / COV / NOx / Poussières :** 1495 mg/Nm<sup>3</sup> / 89 mg/Nm<sup>3</sup> / 114 mg/Nm<sup>3</sup> / 27 mg/Nm<sup>3</sup>

**Diamètre de sortie des fumées :** 150 mm (haute)

**Entrée d'air :** non raccordable

**Gamme de prix :** €



CHAUFFAGE DE L'AIR



CLASSE 7 ÉTOILES



SYSTÈME VITRE PROPRE



DOUBLE-COMBUSTION



CLASSE ÉNERGÉTIQUE



ÉLIGIBLE MAPRIMRÉNOV,  
PRIME CEE & PRIME AIR/BOIS

FINITION ACIER : **NO** + INTÉRIEUR VERMICULITE



## BDY14

**Puissance nominale :** 14,3 kW

**Puissance mini - maxi :** 6,2 - 19 kW

**Rendement :** 75 %

**Efficacité énergétique saisonnière :** 65 %

**Norme :** EN13240

**Dimensions l x p x h :** 728x514x764mm

**Poids :** 174 kg

**Bûches :** 60 cm

**CO / COV / NOx / Poussières :** 1179 mg/Nm<sup>3</sup> / 80 mg/Nm<sup>3</sup> / 111 mg/Nm<sup>3</sup> / 29 mg/Nm<sup>3</sup>

**Diamètre de sortie des fumées :** 150 mm (haute ou arrière)

**Entrée d'air :** non raccordable

**Gamme de prix :** €



CHAUFFAGE DE L'AIR



CLASSE 7 ÉTOILES



SYSTÈME VITRE PROPRE



DOUBLE-COMBUSTION



CLASSE ÉNERGÉTIQUE



ÉLIGIBLE MAPRIMRÉNOV,  
PRIME CEE & PRIME AIR/BOIS

FINITION FONTE : **NO**



## BM14



**Puissance nominale :** 14 kW

**Puissance mini - maxi :** 5,5 - 16 kW

**Rendement :** 84,8 %

**Efficacité énergétique saisonnière :** 75 %

**Norme :** EN13240

**Dimensions lpxh :** 583x470x1005mm

**Dimensions four :** 390x200x340mm

**Poids :** 145 kg - **Bûches :** 50 cm

**CO / COV / NOx / Poussières :** 1453 mg/Nm<sup>3</sup> / 64 mg/Nm<sup>3</sup> / 116 mg/Nm<sup>3</sup> / 39 mg/Nm<sup>3</sup>

**Diamètre de sortie des fumées :** 150 mm (haute)

**Entrée d'air :** non raccordable

**Gamme de prix :** €



CHAUFFAGE DE L'AIR



CLASSE 7 ÉTOILES



SYSTÈME VITRE PROPRE



DOUBLE-COMBUSTION



CLASSE ÉNERGÉTIQUE



ÉLIGIBLE MAPRIMRÉNOV,  
PRIME CEE & PRIME AIR/BOIS

**FINITION ACIER :** **NO** + INTÉRIEUR VERMICULITE



## BB14

**Puissance nominale** : 14,6 kW

**Puissance mini - maxi** : 6,3 - 19 kW

**Rendement** : 76 %

**Efficacité énergétique saisonnière** : 66 %

**Norme** : EN13240

**Dimensions l x p x h** : 728x514x764mm

**Poids** : 154 kg

**Bûches** : 60 cm

**CO / COV / NOx / Poussières** : 1465 mg/Nm<sup>3</sup> / 108 mg/Nm<sup>3</sup> / 131 mg/Nm<sup>3</sup> / 37 mg/Nm<sup>3</sup>

**Diamètre de sortie des fumées** : 150 mm (haute ou arrière)

**Entrée d'air** : non raccordable

**Gamme de prix** : €



CHAUFFAGE DE L'AIR



CLASSE 7 ÉTOILES



SYSTÈME VITRE PROPRE



DOUBLE-COMBUSTION



CLASSE ÉNERGÉTIQUE



ÉLIGIBLE MAPRIMÉNOV,  
PRIME CEE & PRIME AIR/BOIS

**FINITION FONTE** : NO

NO



## BH16



**Puissance nominale :** 16 kW

**Puissance mini - maxi :** 7 - 20 kW

**Rendement :** 75,6 %

**Efficacité énergétique saisonnière :** 66 %

**Norme :** EN13240

**Dimensions l x p x h :** 776x856 x 2400mini / 2890max mm

**Poids :** 159 kg

**Bûches :** 60 cm

**CO / COV / NOx / Poussières :** 1483 mg/Nm<sup>3</sup> / 25 mg/Nm<sup>3</sup> / 147 mg/Nm<sup>3</sup> / 29 mg/Nm<sup>3</sup>

**Diamètre de sortie des fumées :** 200 mm (haute)

**Entrée d'air :** non raccordable

**Gamme de prix :** € €



CHAUFFAGE DE L'AIR



CLASSE 7 ÉTOILES



SYSTÈME VITRE PROPRE



DOUBLE-COMBUSTION



CLASSE ÉNERGÉTIQUE



ÉLIGIBLE MAPRIMÉNOV,  
PRIME CEE & PRIME AIR/BOIS

**FINITION ACIER :** **NO**

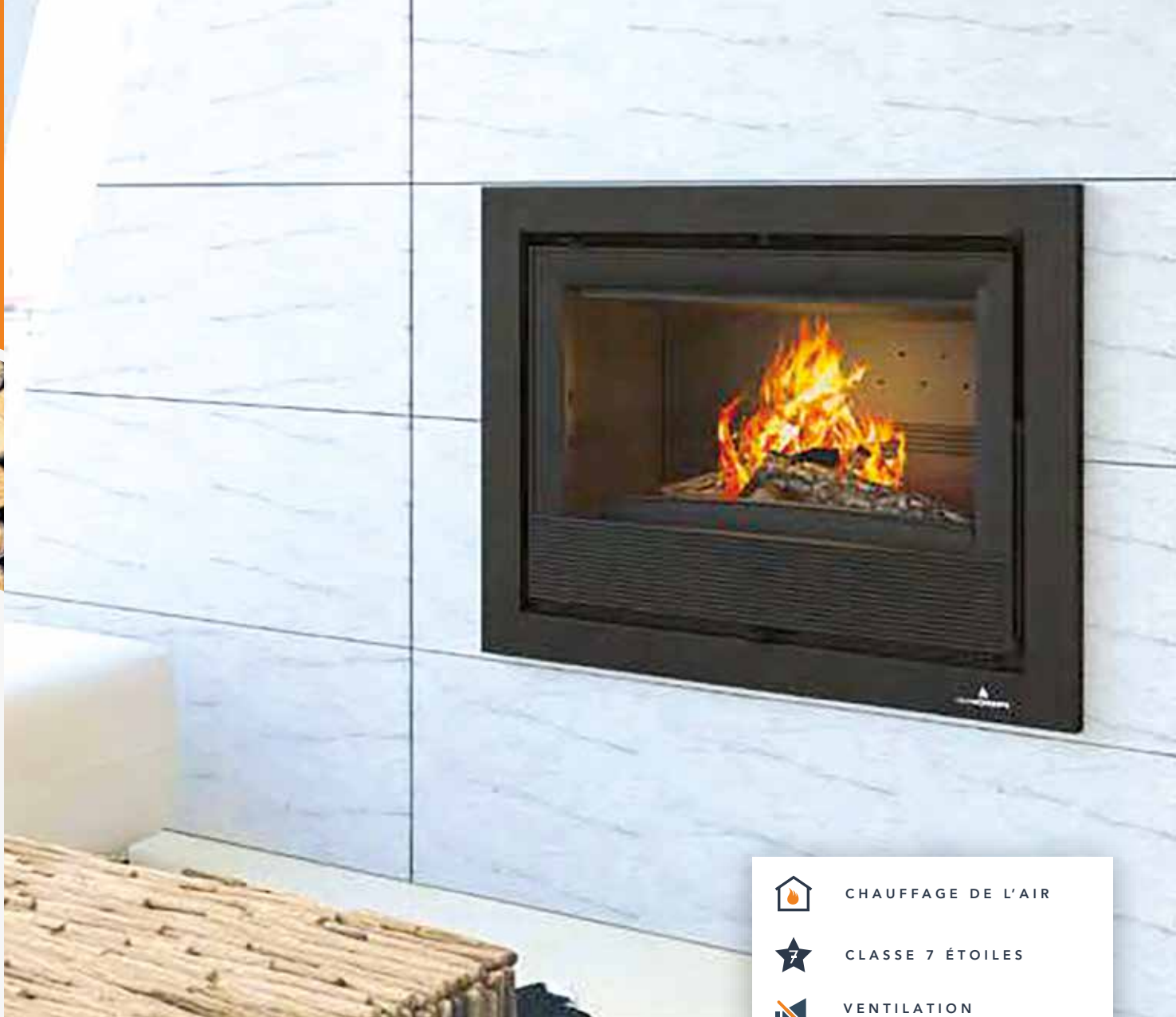

## BP70 - Insert ventilé

Existe en 2 et 3 faces



**Puissance nominale** : 10,7 kW

**Puissance mini - maxi** : 3,3 - 14 kW

**Rendement** : 78 %

**Efficacité énergétique saisonnière** : 67 %

**Norme** : EN13229

**Dimensions l x p x h** : 734x420x655mm

**Poids** : 129 kg **Bûches** : 60 cm

**CO / COV / NOx / Poussières** : 1411 mg/Nm<sup>3</sup> / 119 mg/Nm<sup>3</sup> / 129 mg/Nm<sup>3</sup> / 29 mg/Nm<sup>3</sup>

**Diamètre de sortie des fumées** : 150 mm (haute)

**Entrée d'air** : raccordable en option

**Options** : Adaptateur pour raccordement de l'arrivée d'air diamètre 100 mm / existe en 600 & 900 mm de large

**Gamme de prix** : €

**FINITION ACIER** : **NO** + INTÉRIEUR VERMICULITE



CHAUFFAGE DE L'AIR



CLASSE 7 ÉTOILES



VENTILATION  
DÉCONNECTABLE



SYSTÈME VITRE PROPRE



DOUBLE-COMBUSTION



CLASSE ÉNERGÉTIQUE



ÉLIGIBLE MAPRIMÉNOV,  
PRIME CEE & PRIME AIR/BOIS



## BF70 - Insert ventilé



**Puissance nominale :** 14 kW

**Puissance mini - maxi :** 3,3 - 16 kW

**Rendement :** 77 %

**Efficacité énergétique saisonnière :** 67 %

**Norme :** EN13229

**Dimensions lpxh :** 696x450x600mm

**Poids :** 82 kg - **Bûches :** 58 cm

**CO / COV / NOx / Poussières :** 1250 mg/Nm<sup>3</sup> / 57 mg/Nm<sup>3</sup> / 107 mg/Nm<sup>3</sup> / 19 mg/Nm<sup>3</sup>

**Diamètre de sortie des fumées :** 200 mm (haute)

**Entrée d'air :** non raccordable

**Options :** existe en 1000mm de large

**Gamme de prix :** €



CHAUFFAGE DE L'AIR



CLASSE 7 ÉTOILES



VENTILATION  
DÉCONNECTABLE



SYSTÈME VITRE PROPRE



DOUBLE-COMBUSTION



CLASSE ÉNERGÉTIQUE



ÉLIGIBLE MAPRIMÉNOV,  
PRIME CEE & PRIME AIR/BOIS

**FINITION ACIER :** **NO** + INTÉRIEUR VERMICULITE



# Les principaux avantages de **PERTINGER**

## AIR SYSTEM

Convection naturelle qui assure l'intégralité des cuisinières entre les meubles à 3mm de distance.

## FOUR EN ACIER INOX AVEC PORTE TRIPLE VITRAGE

Favorise la combustion car il conserve des températures élevées et augmente la sécurité de la personne qui cuisine.



## SORTIE DE FUMÉE MULTIPLE BREVETÉ

Offrant un maximum de flexibilité.

## PERSONNALISABLE

Via un configurateur en ligne vous pouvez personnaliser les cuisinières selon vos besoins.

Flasher le QR code vers le configurateur

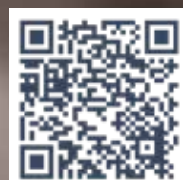



## ÖKOALPIN 70 BU XL

Puissance nominale : 8 kW

Rendement : 84,2 %

Efficacité énergétique saisonnière : 75,2 %

Norme : EN12815

Dimensions l x p x h : 700x600x850-910mm

Chambre de combustion l x p x h : 330x350x180mm

Dimensions Four l x p x h : 445x420x250mm

Poids : 195 kg - Bûches : 33 cm

CO / COV / NOx / Poussières : 1411 mg/Nm<sup>3</sup> / 56 mg/Nm<sup>3</sup> / 37 mg/Nm<sup>3</sup> / 66 mg/Nm<sup>3</sup>

Diamètre de sortie des fumées : 120mm (arrière ou haute)

Entrée d'air : 80 mm

Gamme de prix : € € €



CHAUFFAGE DE L'AIR



SYSTÈME VITRE PROPRE



DOUBLE-COMBUSTION



CLASSE ÉNERGÉTIQUE



ÉLIGIBLE MAPRIMRÉNOV & PRIME CEE



NON ÉLIGIBLE PRIME AIR/BOIS

FINITION ACIER :

NO

BO

IN



## ÖKOALPIN 90



**Puissance nominale :** 8 kW

**Rendement :** 83,8 %

**Efficacité énergétique saisonnière :** 74,8 %

**Norme :** EN12815

**Dimensions l x p x h :** 900x600x850-910mm

**Chambre de combustion l x p x h :** 255x400x260mm

**Dimensions Four l x p x h :** 345x420x265mm

**Poids :** 225 kg

**Bûches :** 33 cm

**CO / COV / NOx / Poussières :** 1363 mg/Nm<sup>3</sup> / 49 mg/Nm<sup>3</sup> / 39 mg/Nm<sup>3</sup> / 52 mg/Nm<sup>3</sup>

**Diamètre de sortie des fumées :** : 120mm (arrière ou haute)

**Entrée d'air :** 80 mm

**Options :** Disponible en version à droite et à gauche.

**Gamme de prix :** € € €

**FINITION ACIER :**

**NO**

**IN**



CHAUFFAGE DE L'AIR



SYSTÈME VITRE PROPRE



DOUBLE-COMBUSTION



CLASSE ÉNERGÉTIQUE



ÉLIGIBLE MAPRIMRÉNOV & PRIME CEE



NON ÉLIGIBLE PRIME AIR/BOIS

# TANARO

Appareils aux granulés de bois  
& au bois bûche

**Le chauffage hydraulique biomasse** est bien plus qu'une simple solution de chauffage - c'est un investissement dans un avenir plus durable et plus confortable. En adoptant cette technologie, vous pouvez profiter d'un confort thermique tout en réduisant votre impact sur l'environnement. Rejoignez le mouvement vers un avenir énergétique plus propre et plus responsable - passez au chauffage hydraulique biomasse dès aujourd'hui.



# LES 3 SCHÉMAS HYDRAULIQUES CONSEILLÉS PAR LAUDEVCO

## CATÉGORIE 1

GRANULÉS DE BOIS < 18 KW



**THERMOAURA**

Puissance eau : 11 kW



**THERMOCLASS**

Puissance eau : 11 kW



**STYLE 140**

Puissance eau : 14 kW



**DIVA SLIM**

Puissance eau : 13,8 kW



**PFP160**

Puissance eau : 15,8 kW

### CHAUFFAGE SEUL AVEC BALLON TAMPON 300L

#### KIT HYDRO KLOVER 1

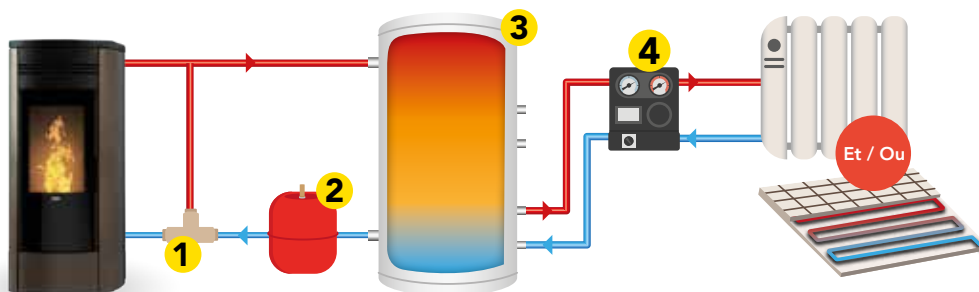

#### COMPOSITION DU KIT

- 1** → CONDENSAT 55 (cartouche thermostatique à 55°C)
  - 2** → VASE D'EXPANSION
  - 3** → BALLON TAMPON BALT300
  - 4** → GROUPE MÉLANGÉ, sondes, régulation et sonde d'ambiance (1 groupe par zone)
- AQUASTAT SÉCURITÉ (option)

### CHAUFFAGE + ECS PAR BALLON SERPENTIN 300L

#### KIT HYDRO KLOVER 2

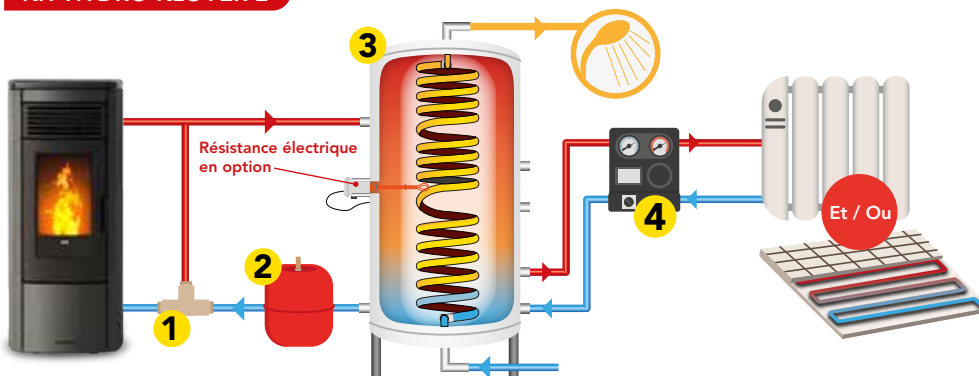

#### COMPOSITION DU KIT

- 1** → CONDENSAT 55 (cartouche thermostatique à 55°C)
  - 2** → VASE D'EXPANSION
  - 3** → BALLON MIXTE SERPENTIN BALMIXT300
  - 4** → GROUPE MÉLANGÉ, sondes, régulation et sonde d'ambiance (1 groupe par zone)
- AQUASTAT SÉCURITÉ (option)

### CHAUFFAGE + ECS PAR BALLON BAIN MARIE 600L

#### KIT HYDRO KLOVER 3

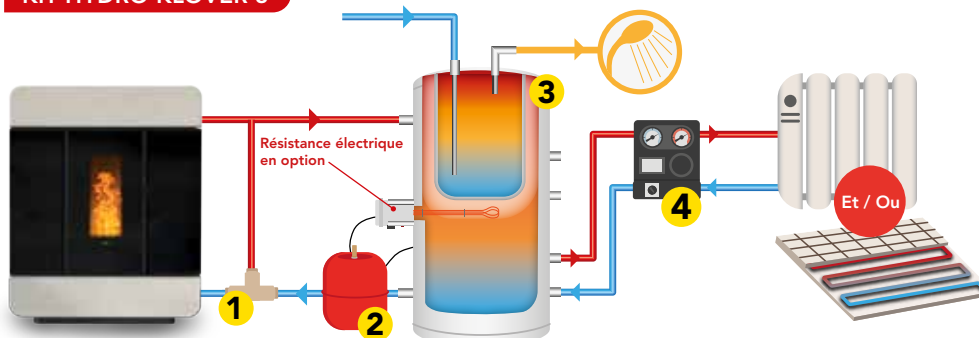

#### COMPOSITION DU KIT

- 1** → CONDENSAT 55 (cartouche thermostatique à 55°C)
  - 2** → VASE D'EXPANSION
  - 3** → BALLON MIXTE BAIN MARIE BALBAINES600
  - 4** → GROUPE MÉLANGÉ, sondes, régulation et sonde d'ambiance (1 groupe par zone)
- AQUASTAT SÉCURITÉ (option)



# LES 3 SCHÉMAS HYDRAULIQUES CONSEILLÉS PAR LAUDEVCO

## CATÉGORIE 2

BOIS / BÛCHES > 10 KW < 25 KW - GRANULÉS DE BOIS > 18 KW



**SMART 80/120**

Puissance eau : 19,1 kW



**STORICA KTOP**

Puissance eau : 14,7 kW



**ALTEA 110**

Puissance eau : 14,7 kW



**TKR 27**

Puissance eau : 20,6 kW



**BELVEDERE 20**

Puissance eau : 14 kW



**DUAL/BI-FIRE**

Puissance eau : 17,7 kW

### CHAUFFAGE SEUL AVEC BALLON TAMPON 500L

#### KIT HYDRO KLOVER 4

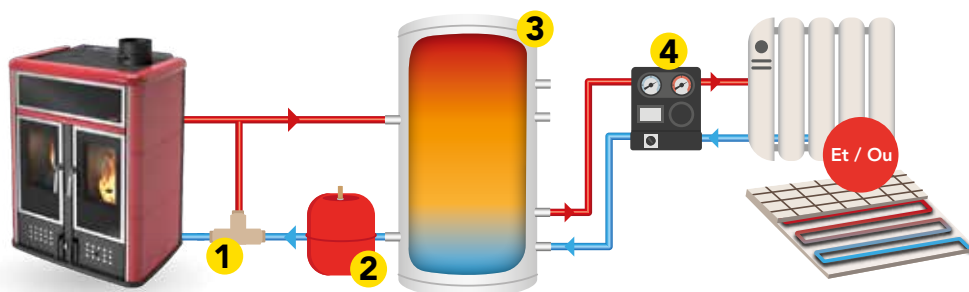

#### COMPOSITION DU KIT

- 1** → CONDENSAT 55 (cartouche thermostatique à 55°C)
  - 2** → VASE D'EXPANSION
  - 3** → BALLON TAMPON BALT500
  - 4** → GROUPE MÉLANGÉ, sondes, régulation et sonde d'ambiance (1 groupe par zone)
- AQUASTAT SÉCURITÉ (option)

### CHAUFFAGE + ECS PAR BALLON SERPENTIN 600L

#### KIT HYDRO KLOVER 5

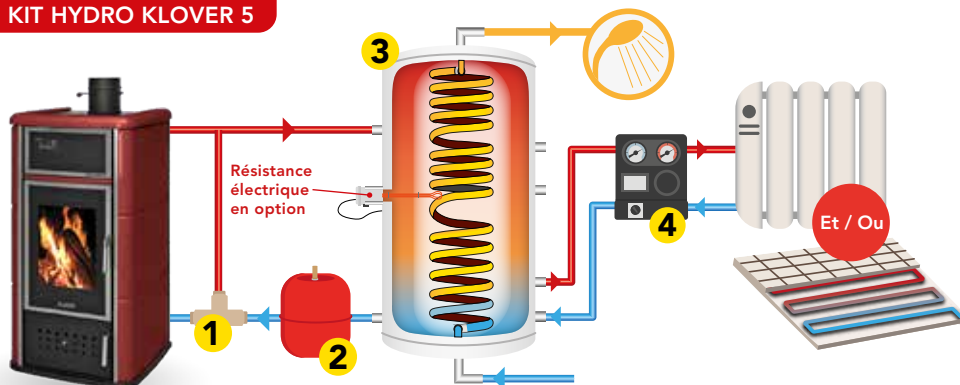

#### COMPOSITION DU KIT

- 1** → CONDENSAT 55 (cartouche thermostatique à 55°C)
  - 2** → VASE D'EXPANSION
  - 3** → BALLON SERPENTIN BALMIXT600
  - 4** → GROUPE MÉLANGÉ, sondes, régulation et sonde d'ambiance (1 groupe par zone)
- AQUASTAT SÉCURITÉ (option)

### CHAUFFAGE + ECS PAR BALLON BAIN MARIE 600L

#### KIT HYDRO KLOVER 6

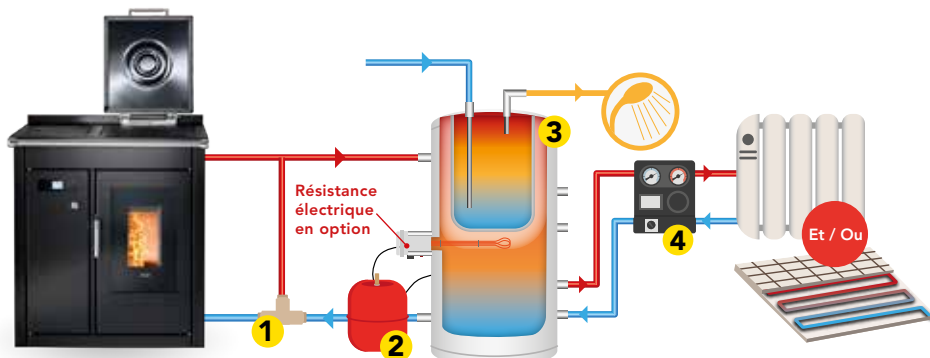

#### COMPOSITION DU KIT

- 1** → CONDENSAT 55 (cartouche thermostatique à 55°C)
  - 2** → VASE D'EXPANSION
  - 3** → BALLON MIXTE BAIN MARIE BALBAINIECS600
  - 4** → GROUPE MÉLANGÉ, sondes, régulation et sonde d'ambiance (1 groupe par zone)
- AQUASTAT SÉCURITÉ (option)

**KIT ECOMPACT 1**

• ECOMPACT 150 avec accessoires pour gestion 1 réseau radiateur  
+ Chargement manuel avec silo additionnel (sans aspiration)

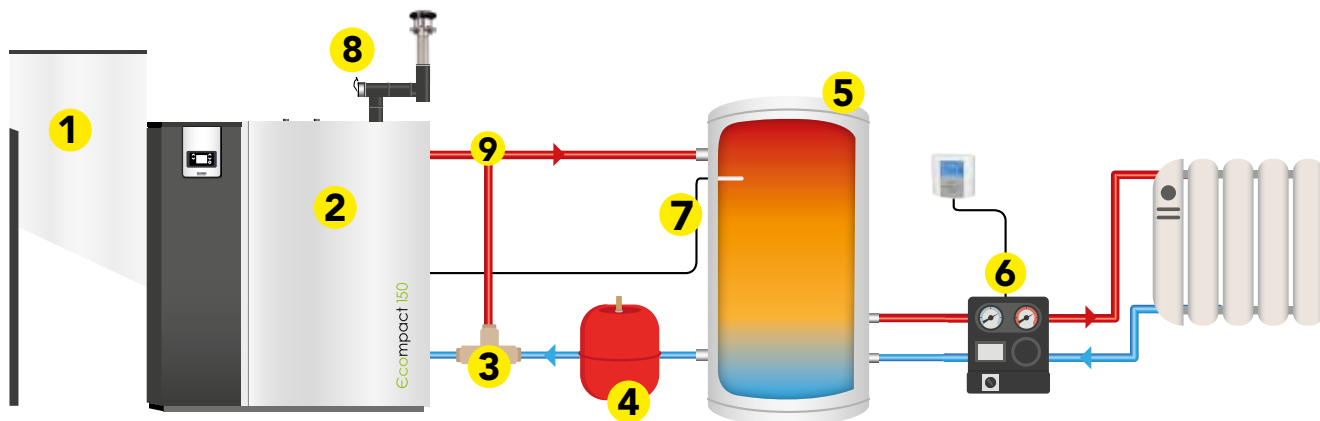

1		<b>RÉSERVOIR ADDITIONNEL</b> POUR CHARGEMENT MANUEL SANS SYSTÈME D'ASPIRATION 170 kg / 260 L (réservoir chaudière + silo externe)	AUX162.ECO150
2		<b>ECOMPACT 150</b> Puissance : 4,2 à 14,6 kW	ECO150
3		<b>CARTOUCHE THERMOSTATIQUE 55°C</b>	CONDENSA55
4		<b>VASE EXPANSION 35 L</b>	V035
5		<b>BALLON TAMPON 200L</b>	BALT200

6		<b>GRUPE MÉLANGÉ + RÉGULATION CLASSE 6</b> Composé du circulateur, vanne 3 voies avec moteur, 2 vannes d'arrêt avec thermomètres, régulation, sonde d'ambiance, sonde extérieure et sonde de départ.	
7		<b>SONDE BALLON</b>	SOND.H2O20
8		<b>FUMISTERIE</b> : conduits de fumée Ø 100mm (raccordement, modérateur, 7m de tubage simple)	
9	<b>ACCESSOIRES HYDRAULIQUE</b> : pôt à boues, purgeur, cuivre		

**KIT ECOMPACT 2**

• ECOMPACT 150 avec accessoires pour gestion 1 réseau radiateur  
+ Système d'aspiration avec flexible et silo à chargement manuel de 350kg

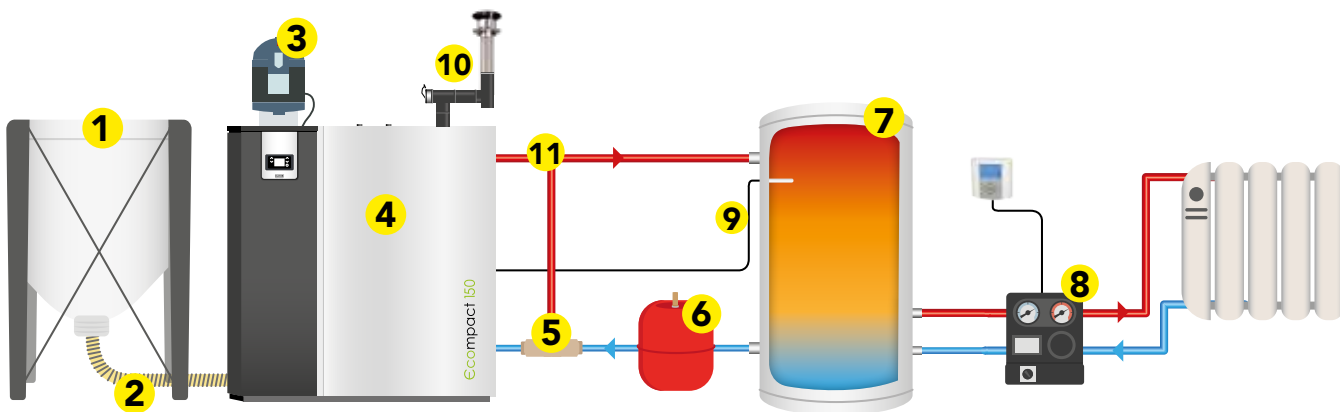

1		<b>SILO 350 KG</b> Chargement manuel	SILOTEXT300M
2		<b>FLEXIBLE ANTISTATIQUE DIAMÈTRE 50MM L25M</b>	FLEXD50L25
3		<b>SYSTÈME D'ASPIRATION</b>	PVS.BOX1
4		<b>ECOMPACT 150</b> Puissance : 4,2 à 14,6 kW	ECO150
5		<b>CARTOUCHE THERMOSTATIQUE 55°C</b>	CONDENSA55
6		<b>VASE EXPANSION 35 L</b>	V035

7		<b>BALLON TAMPON 200L</b>	BALT200
8		<b>GRUPE MÉLANGÉ + RÉGULATION CLASSE 6</b> Composé du circulateur, vanne 3 voies avec moteur, 2 vannes d'arrêt avec thermomètres, régulation, sonde d'ambiance, sonde extérieure et sonde de départ.	
9		<b>SONDE BALLON</b>	SOND.H2O20
10		<b>FUMISTERIE</b> : conduits de fumée Ø 100mm (raccordement, modérateur, 7m de tubage simple)	
11	<b>ACCESSOIRES HYDRAULIQUE</b> : pôt à boues, purgeur, cuivre		

### KIT ECOMPACT 3

• ECOMPACT 150 avec accessoires pour gestion ECS avec ballon mixte serpentin + résistance électrique et gestion 1 réseau radiateur + Chargement manuel avec silo additionnel (sans aspiration)

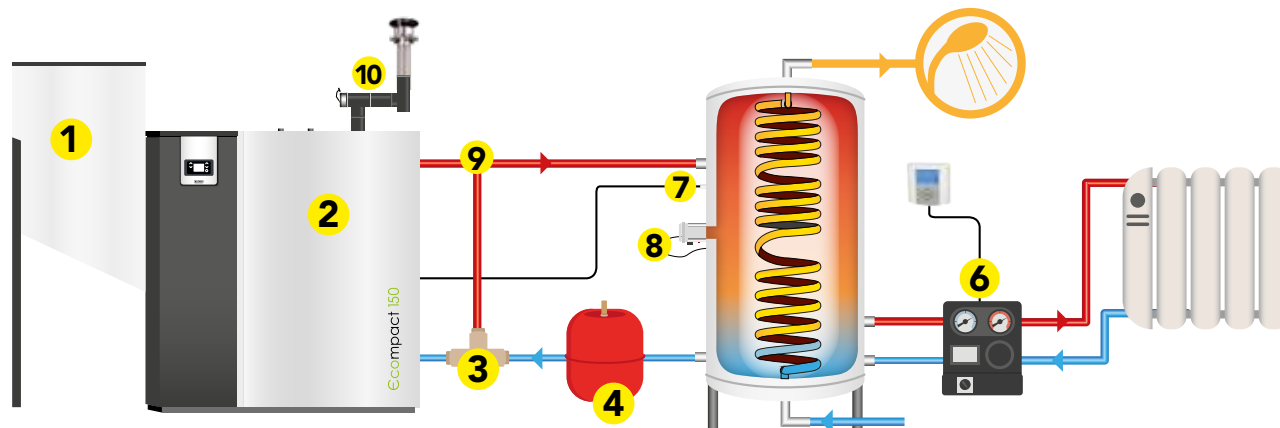

1		<b>RÉSERVOIR ADDITIONNEL</b> POUR CHARGEMENT MANUEL SANS SYSTÈME D'ASPIRATION 170 kg / 260 L (réservoir chaudière + silo externe)	AUX162.ECO150
2		<b>ECOMPACT 150</b> Puissance : 4,2 à 14,6 kW	ECO150
3		<b>CARTOUCHE THERMOSTATIQUE 55°C</b>	CONDENSA55
4		<b>VASE EXPANSION 35 L</b>	V035
5		<b>BALLON CHAUFFAGE 300L + 1 ÉCHANGEUR ECS</b>	BALMIXT300

6		<b>GRUPE MÉLANGÉ + RÉGULATION CLASSE 6</b> Composé du circulateur, vanne 3 voies avec moteur, 2 vannes d'arrêt avec thermomètres, régulation, sonde d'ambiance, sonde extérieure et sonde de départ.	
7		<b>SONDE BALLON</b>	SOND.H2O20
8		<b>THERMOPLONGEUR MONO 3KW</b>	RES3000TM
9		<b>FUMISTERIE</b> : conduits de fumée Ø 100mm (raccordement, modérateur, 7m de tubage simple)	
10	<b>ACCESSOIRES HYDRAULIQUE</b> : pot à boues, purgeur, cuivre		

### KIT ECOMPACT 4

• ECOMPACT 150 avec accessoires pour gestion ECS avec ballon mixte serpentin + résistance électrique et gestion 1 réseau radiateur Système d'aspiration avec flexible et silo à chargement manuel de 350kg

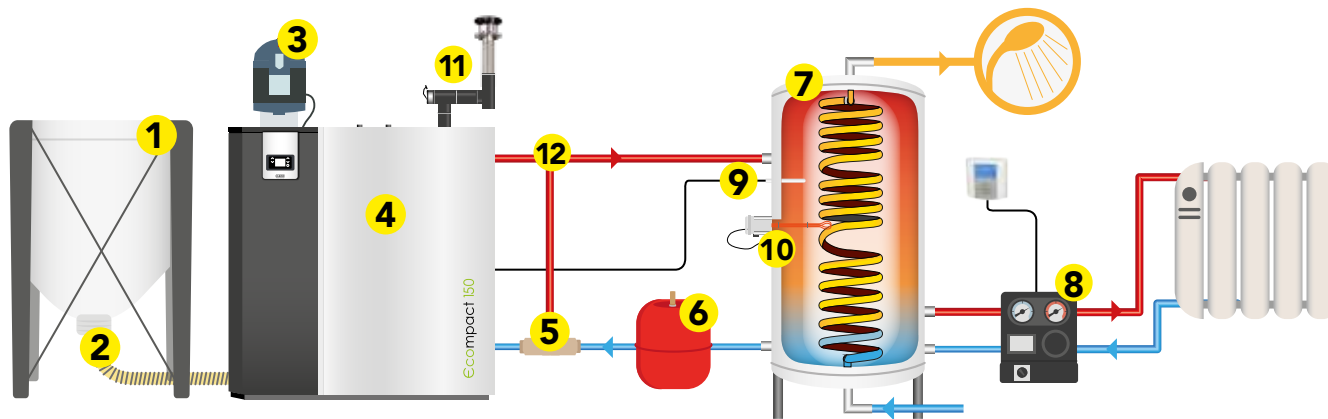

1		<b>SILO 350 KG</b> Chargement manuel	SILOTEXT300M
2		<b>FLEXIBLE ANTISTATIQUE DIAMETRE 50MM L25M</b>	FLEXD50L25
3		<b>SYSTÈME D'ASPIRATION</b>	PVS.BOX1
4		<b>ECOMPACT 150</b> Puissance : 4,2 à 14,6 kW	ECO150
5		<b>CARTOUCHE THERMOSTATIQUE 55°C</b>	CONDENSA55
6		<b>VASE EXPANSION 35 L</b>	V035

7		<b>BALLON CHAUFFAGE 300L + 1 ÉCHANGEUR ECS</b>	BALMIXT300
8		<b>GRUPE MÉLANGÉ + RÉGULATION CLASSE 6</b> Composé du circulateur, vanne 3 voies avec moteur, 2 vannes d'arrêt avec thermomètres, régulation, sonde d'ambiance, sonde extérieure et sonde de départ.	
9		<b>SONDE BALLON</b>	SOND.H2O20
10		<b>THERMOPLONGEUR MONO 3KW</b>	RES3000TM
11		<b>FUMISTERIE</b> : conduits de fumée Ø 100mm (raccordement, modérateur, 7m de tubage simple)	
12	<b>ACCESSOIRES HYDRAULIQUE</b> : pot à boues, purgeur, cuivre		





F U O C O E P A S S I O N E

Ecompact  
150 / 190 / 250 / 290

## Fiable, simple d'utilisation & compacte

La chaudière à granulés Ecompact présente une structure très solide en acier ainsi qu'une isolation en vermiculite et en fibre de verre. Son étanchéité et sa structure assurent sécurité et efficacité de la combustion.

Le système d'allumage rapide au quartz et la sonde de flamme, permettent des allumages jusqu'à 6 fois plus rapides que les chaudières traditionnelles, garantissant ainsi une longue durée de vie et une réduction de la consommation d'énergie.

Choisir la gamme de chaudière Ecompact, c'est s'assurer un chauffage fiable, pratique et économique.

### GARANTIES

- 7 ans sur corps de chauffe
- 5 ans sur l'allumeur
- 2 ans sur l'électronique

### MAINTENANCE & INSTALLATION FACILITÉ

- Entretien facilité et rapide
- Ø 100mm sortie fumée
- Hydraulique sur le dessus
- Compact

### SERVICE LAUDEVCO

- Accompagnement à la mise en service
- 100 % des pièces détachées en stock
- Formation technique
- Aide dimensionnement

### CHARGEMENT PELLET ÉVOLUTIF

- Manuel ou automatique (en option)

### AIDES D'ÉTAT

- Éligible à toutes les aides



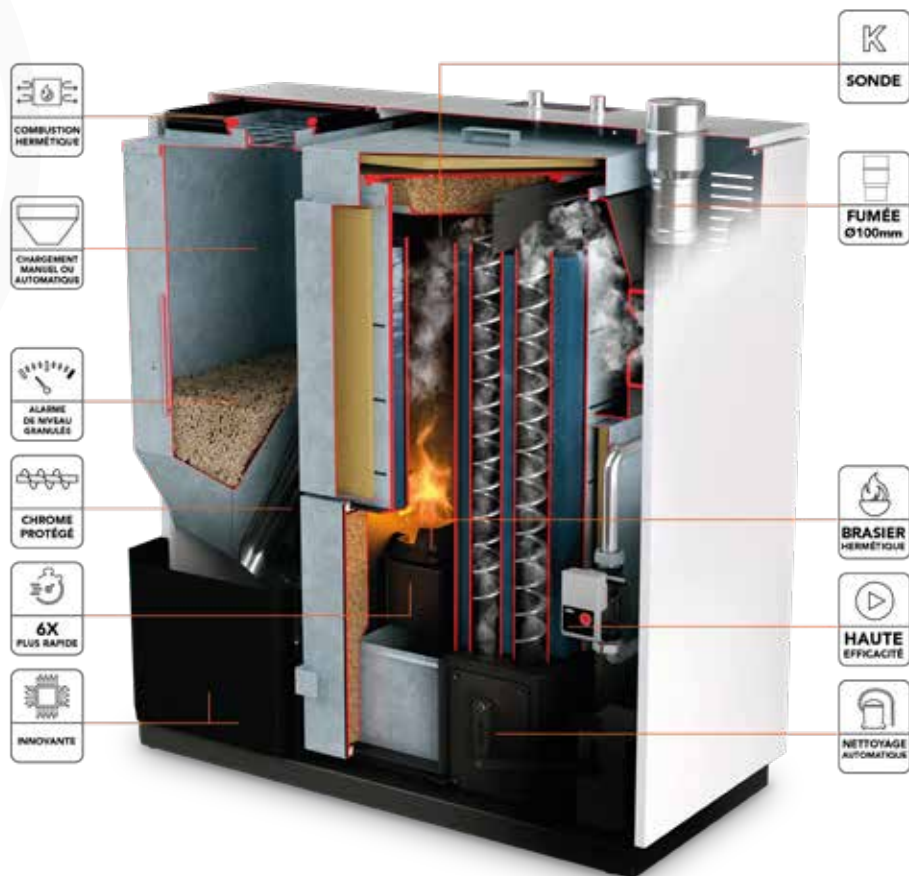

### INTERFACE INTUITIVE



### DIMENSIONS 150 / 190

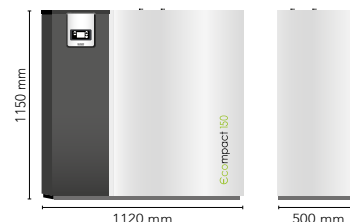

### DIMENSIONS 250 / 290

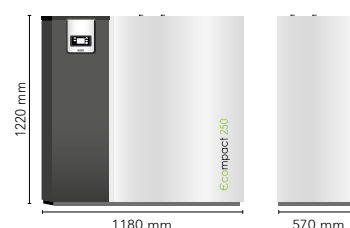

### INSTALLATION GAIN DE PLACE

Tous les raccords pour l'installation sont situés sur le DESSUS DE LA CHAUDIÈRE et grâce à une sortie des fumées par le haut, elle peut facilement être installée à proximité du mur.

### ÉVOLUTIVE

Remplissage manuel pouvant se transformer en système d'aspiration (même dans un second temps) accouplé à tous types de silos.

### RÉGULATION

La carte électronique permet la gestion d'un ballon tampon, d'un ballon ECS, d'une vanne 3 voies directionnelles, d'un thermostat d'ambiance et d'une chaudière en relèvement.

### NETTOYAGE SIMPLIFIÉ

Grâce au SYSTÈME FRONTAL CLEAN, toutes les zones et les accès pour le nettoyage courant ou annuel sont placés en façade pour favoriser un accès rapide. Il est de plus possible d'accéder par le haut au corps de chaudière et au circuit de fumée sans débrancher l'installation et sans démonter le conduit de fumée.

### INSTALLATION FACILITÉE

Le kit hydraulique, soupape, purgeur & circulateur sont intégrés de série à l'appareil.

### ACCUMULATION INTERNE

Volume du corps de chaudière 52 litres pour un prélèvement plus confortable et une meilleure réponse thermique.

### ISOLATION THERMIQUE

DÉPERDITION THERMIQUE DE 1,3°/h garantie par une isolation du corps de chaudière à 95% de FIBRE DE VERRE et VERMICULITE haute densité. Grâce à cette caractéristique, l'appareil maintient de façon tout à fait exceptionnelle sa stabilité thermique, même FEU ÉTEINT.

### SONDE K + BOUGIE AU QUARTZ

Un tandem gagnant pour obtenir des temps de réponse 6 FOIS plus rapides. Ce système innovant, conçu sur mesure par Kloover, assure la présence de flammes en 3 minutes et une réduction de la consommation d'électricité.

### COMBUSTION ÉTANCHE

Un brasier totalement ÉTANCHE favorise une combustion propre et une optimisation supplémentaire de la consommation d'énergie. Le flux d'oxygène concentré permet de limiter l'encrassement.

### PELLET CRUISE CONTROL

La logique de combustion brevetée qui assure une réduction considérable de la consommation d'énergie sans renoncer à la puissance.

	ECOMPACT 150	ECOMPACT 190	ECOMPACT 250	ECOMPACT 290
Plage de puissance	4,2 - 14,6 kW	4,2 - 18,2 kW	6,5 - 23,3 kW	6,5 - 27,4 kW
Classe énergétique	A+	A+	A+	A+
Efficacité énergétique saisonnière	88,6 %	88,6 %	82 %	82 %
Rendement	92,6 %	92,3 %	91 %	91 %
CO / COV / Poussières / Nox - (mg/Nm <sup>3</sup> )	373 / 13 / 20 / 130	293 / 7,8 / 15 / 87	310 / 10,1 / 23,2 / 106,8	310 / 10,1 / 23,2 / 106,8
Normes	EN303.5	EN303.5	EN303.5	EN303.5
Certification	Flamme verte 7 étoiles au registre de l'ADEME			
Diamètre de sorties de fumées	100 mm (haute ou arrière)			



## ECOMPACT 150/190



**Puissance nominale totale :** 14,6 / 18,2 kW

**Rendement :** 92,6 / 92,3 %

**Efficacité énergétique saisonnière :** 88,6 %

**Norme :** EN303.5

**Dimensions l x p x h :** 1120x500x1150mm

**Poids :** 320 kg

**Taille réservoir :** 55 kg

**CO / COV / Poussières / NOx :** 373/293 mg/Nm<sup>3</sup> / 13/7,8 mg/Nm<sup>3</sup> / 20/15 mg/Nm<sup>3</sup> / 130/87 mg/Nm<sup>3</sup>

**Diamètre de sortie des fumées :** 100 mm (haute ou arrière)

**Entrée d'air :** 40 mm (arrière)

**Options :** Wi-Fi / vanne anticondensation / système aspiration/ silo

**Fonctionnalités :** nettoyage automatique des turbulateurs, gestion ECS, gestion vanne 3 voies directionnelle, gestion température ballon, gestion thermostat d'ambiance.

**Gamme de prix :** € € €

-  CHAUFFAGE HYDRAULIQUE
-  CLASSE 7 ÉTOILES
-  CLASSE 5
-  RACCORDABLE À L'AIR
-  ECO-STOP
-  PROGRAMMABLE
-  WI-FI ( en option )
-  KIT HYDRAULIQUE
-  CLASSE ÉNERGÉTIQUE
-  ÉLIGIBLE MAPRIMÉNOV, PRIME CEE & PRIME AIR/BOIS



## ECOMPACT 250/290



**Puissance nominale totale :** 23,3 / 26,8 kW

**Rendement :** 91 %

**Efficacité énergétique saisonnière :** 82 %

**Norme :** EN303.5

**Dimensions l x p x h :** 1180x570x1220mm

**Poids :** 380 kg

**Taille réservoir :** 75 kg

**CO / COV / Poussières / NOx :** 310 mg/Nm<sup>3</sup> / 10,1 mg/Nm<sup>3</sup> /  
23,2 mg/Nm<sup>3</sup> / 106,8 mg/Nm<sup>3</sup>

**Diamètre de sortie des fumées :** 100 mm (haute ou arrière)

**Entrée d'air :** 60 mm (arrière)

**Options :** Wi-Fi / vanne anticondensation / système aspiration/ silo

**Fonctionnalités :** nettoyage automatique des turbulateurs, gestion ECS,  
gestion vanne 3 voies directionnelle, gestion température ballon,  
gestion thermostat d'ambiance.

**Gamme de prix :** € € €

-  CHAUFFAGE HYDRAULIQUE
-  CLASSE 7 ÉTOILES
-  CLASSE 5
-  RACCORDABLE À L'AIR
-  ECO-STOP
-  PROGRAMMABLE
-  WI-FI ( en option )
-  KIT HYDRAULIQUE
-  CLASSE ÉNERGÉTIQUE
-  ÉLIGIBLE MAPRIMÉNOV,  
PRIME CEE & PRIME AIR/BOIS



## THERMOAURA & THERMOCLASS

Puissance nominale : 14 kW

Puissance nominale eau : 11 kW

Puissance nominale air : 3 kW

Rendement : 95 %

Efficacité énergétique saisonnière : 85 %

Norme : EN14785

Dimensions l x p x h : 480x520x1010mm

Poids : 135 kg - Taille réservoir : 22 kg

CO / COV / Poussières / NOx : 92 mg/Nm<sup>3</sup>  
/ 1 mg/Nm<sup>3</sup> / 14 mg/Nm<sup>3</sup> / 116 mg/Nm<sup>3</sup>

Diamètre de sortie des fumées : 80 mm (arrière)

Entrée d'air : 40 mm (arrière)

Gamme de prix : € € €

THERMOAURA



THERMOCLASS



CHAUFFAGE  
HYDRAULIQUE



CHAUFFAGE DE L'AIR



CLASSE 7 ÉTOILES



RACCORDABLE À L'AIR



MODE SILENCIEUX



ECO-STOP



PROGRAMMABLE



WI-FI



AUTO-NETTOYAGE



CREUSET  
AUTO-NETTOYANT



KIT HYDRAULIQUE



CLASSE ÉNERGÉTIQUE



ÉLIGIBLE MAPRIMÉNOV,  
PRIME CEE & PRIME AIR/BOIS

FINITION ACIER (THERMOAURA) :

MB

BR

FINITION CÉRAMIQUE (THERMOCLASS) :

MB

BO

IV



## STYLE 140



**Puissance nominale :** 17 kW

**Puissance nominale eau :** 14 kW

**Puissance nominale air :** 3 kW

**Rendement :** 91 %

**Efficacité énergétique saisonnière :** 93,1 %

**Norme :** EN14785

**Dimensions lpxh :** 470x570x1115mm

**Poids :** 150 kg

**Taille réservoir :** 22 kg

**CO / COV / Poussières / NOx :** 43 mg/Nm<sup>3</sup> / 2 mg/Nm<sup>3</sup> /  
15 mg/Nm<sup>3</sup> / 108 mg/Nm<sup>3</sup>

**Diamètre de sortie des fumées :** 80 mm (arrière)

**Entrée d'air :** 60 mm (arrière)

**Gamme de prix :** € € €

**FINITION ACIER :**

IV

MB

BR



CHAUFFAGE  
HYDRAULIQUE



CHAUFFAGE DE L'AIR



CLASSE 7 ÉTOILES



RACCORDABLE À L'AIR



MODE SILENCIEUX



ECO-STOP



PROGRAMMABLE



WI-FI



SYSTÈME VITRE PROPRE



CREUSET  
AUTO-NETTOYANT



KIT HYDRAULIQUE



CLASSE ÉNERGÉTIQUE



ÉLIGIBLE MAPRIMÉNOV &  
PRIME CEE



NON ÉLIGIBLE  
PRIME AIR/BOIS



## DIVA SLIM



**Puissance nominale** : 18,4 kW

**Puissance nominale eau** : 13,8 kW

**Puissance nominale air** : 4,6 kW

**Rendement** : 93,1 %

**Efficacité énergétique saisonnière** : 82 %

**Norme** : EN14785

**Dimensions l x p x h** : 900x340x1130mm - **Poids** : 220 kg

**Taille réservoir** : 28 kg

**CO / COV / Poussières / NOx** : 33 mg/Nm<sup>3</sup> / 1 mg/Nm<sup>3</sup> /  
21 mg/Nm<sup>3</sup> / 103 mg/Nm<sup>3</sup>

**Diamètre de sortie des fumées** : 80 mm (arrière, haute ou coté)

**Entrée d'air** : 40 mm (arrière)

**Options** : finition bois (rovere/blanc/wengé)

**Gamme de prix** : € € €



CHAUFFAGE  
HYDRAULIQUE



CLASSE 7 ÉTOILES



RACCORDABLE À L'AIR



MODE SILENCIEUX



ECO-STOP



PROGRAMMABLE



WI-FI



SYSTÈME VITRE PROPRE



KIT HYDRAULIQUE



CLASSE ÉNERGÉTIQUE



ÉLIGIBLE MAPRIMRÉNOV &  
PRIME CEE



NON ÉLIGIBLE  
PRIME AIR/BOIS

FINITION PIERRE :

CR

PO

FINITION BOIS :

WE

RO

BL



## PFP 160 Glass



**Puissance nominale :** 15,8 kW

**Puissance nominale eau :** 12,3 kW

**Puissance nominale air :** 3,5 kW

**Rendement :** 91,1 %

**Efficacité énergétique saisonnière :** 82 %

**Norme :** EN14785

**Dimensions lpxh :** 765x680x695mm

**Poids :** 180 kg - **Taille réservoir :** 25 kg

**CO / COV / Poussières / NOx :** 127 mg/Nm<sup>3</sup> / 1 mg/Nm<sup>3</sup> / 16,5 mg/Nm<sup>3</sup> / 118 mg/Nm<sup>3</sup>

**Diamètre de sortie des fumées :** 80 mm (haute)

**Entrée d'air :** 50 mm

**Options :** Socle avec pieds réglable

**Gamme de prix :** € € €



CHAUFFAGE  
HYDRAULIQUE



ECO-STOP



KIT HYDRAULIQUE



PROGRAMMABLE



WI-FI



SYSTÈME VITRE PROPRE



CLASSE ÉNERGÉTIQUE



ÉLIGIBLE MAPRIMÉNOV  
& PRIME CEE



NON ÉLIGIBLE  
PRIME AIR/BOIS

FINITION VERRE / FINITION CADRE :

IN

NO





## SMART 80

Puissance nominale : 22,6 kW

Puissance nominale eau : 19,1 kW

Puissance nominale air : 3,5 kW

Rendement : 91,1 %

Efficacité énergétique saisonnière : 82 %

Norme : EN14785

Dimensions l x p x h : 790x600x875mm

Poids : 235 kg - Taille réservoir : 32 kg

CO / COV / Poussières / NOx : 84 mg/Nm<sup>3</sup> / 0,3 mg/Nm<sup>3</sup> / 15 mg/Nm<sup>3</sup> / 129 mg/Nm<sup>3</sup>

Diamètre de sortie des fumées : 100 mm (arrière ou haute à la commande)

Entrée d'air : 50 mm (arrière)

Options : couvercle pour plaque de cuisson

Gamme de prix : € € €



CHAUFFAGE  
HYDRAULIQUE



ECO-STOP



PROGRAMMABLE



WI-FI



AUTO-NETTOYAGE



CLASSE ÉNERGÉTIQUE



ÉLIGIBLE MAPRIMRÉNOV &  
PRIME CEE



NON ÉLIGIBLE  
PRIME AIR/BOIS

FINITION INOX : **IN** FINITIONS ACIER BT : **MB** **CR** **BO** FINITION CÉRAMIQUE : Nombreux coloris voir site



## SMART 120



**Puissance nominale :** 22,6 kW

**Puissance nominale eau :** 19,1 kW

**Puissance nominale air :** 3,5 kW

**Rendement :** 91,1 %

**Efficacité énergétique saisonnière :** 82 %

**Norme :** EN14785

**Dimensions l x p x h :** 1200x600x875mm

**Poids :** 290 kg - **Taille réservoir :** 32 kg

**CO / COV / Poussières / NOx :** 84 mg/Nm<sup>3</sup> / 0,3 mg/Nm<sup>3</sup> / 15 mg/Nm<sup>3</sup> / 129 mg/Nm<sup>3</sup>

**Diamètre de sortie des fumées :** 100 mm (arrière ou haute à la commande)

**Entrée d'air :** 50 mm (arrière)

**Options :** couvercles pour plaque de cuisson

**Gamme de prix :** € € €



CHAUFFAGE  
HYDRAULIQUE



ECO-STOP



KIT HYDRAULIQUE



PROGRAMMABLE



WI-FI



SYSTÈME VITRE PROPRE



CLASSE ÉNERGÉTIQUE



ÉLIGIBLE MAPRIMÉNOV  
& PRIME CEE



NON ÉLIGIBLE  
PRIME AIR/BOIS

**FINITION INOX :** **IN** **FINITION ACIER BT :** **MB** **CR** **BO** **FINITION CÉRAMIQUE :** Nombreux coloris voir site



## STORICA **K-KP / Ktop**

**Puissance nominale** : 14,7 kW / **Puissance nominale eau** : 7,8 kW  
**Puissance nominale air** : 6,9 kW / **Plage de puissance** : 8 - 29,3 kW

**Rendement** : 89,4 %

**Efficacité énergétique saisonnière** : 78 %

**Norme** : EN13240

**Dimensions l x p x h** : 1100x650x870mm

**Poids** : 350 kg - **Dimension four** : 280x270x385mm

**Dimensions chambre de combustion** : 256x415x450mm

**CO / COV / Poussières / NOx** : 816 mg/Nm<sup>3</sup> / 32 mg/Nm<sup>3</sup> /  
 17,3 mg/Nm<sup>3</sup> / 75 mg/Nm<sup>3</sup>

**Diamètre de sortie des fumées** : 150 mm (haute ou à l'arrière)

**Entrée d'air** : non raccordable

**Options** : panneau arrière 100x60 (PANN100)

**Gamme de prix** : € € €

**FINITION INOX** : **IN** **FINITION ACIER BT** : **MB** **CR** **BO**

**FINITION CÉRAMIQUE** : Nombreux coloris voir site



CHAUFFAGE  
HYDRAULIQUE



KIT HYDRAULIQUE



SYSTÈME VITRE PROPRE



SICURO TOP



CLASSE ÉNERGÉTIQUE



ÉLIGIBLE MAPRIMÉNOV  
& PRIME CEE



NON ÉLIGIBLE  
PRIME AIR/BOIS





## ALTEA 110



**Puissance nominale :** 14,7 kW

**Puissance nominale eau :** 7,8 kW

**Puissance nominale air :** 6,9 kW

**Plage de puissance :** 8 - 29,3 kW

**Rendement :** 87,7 % - **Norme :** EN13240

**Efficacité énergétique saisonnière :** 78,9 %

**Dimensions l x p x h :** 1100x600x875mm

**Poids :** 350 kg - **Bûches :** 43 cm

**CO / COV / Poussières / NOx :** 816 mg/Nm<sup>3</sup> / 32 mg/Nm<sup>3</sup> / 18 mg/Nm<sup>3</sup> / 75 mg/Nm<sup>3</sup>

**Diamètre de sortie des fumées :** 150 mm (haute à droite)

**Entrée d'air :** Non raccordable

**Options :** Profilé inox en option et habillage céramique

**Gamme de prix :** € € €



CHAUFFAGE  
HYDRAULIQUE



KIT HYDRAULIQUE



SYSTÈME VITRE PROPRE



SICURO TOP



CLASSE ÉNERGÉTIQUE



ÉLIGIBLE MAPRIMÉNOV &  
PRIME CEE



NON ÉLIGIBLE  
PRIME AIR/BOIS

FINITION CÉRAMIQUE : **IV** **MB** **SAXUM** **SIL** **BO** + FINITION COUNTRY

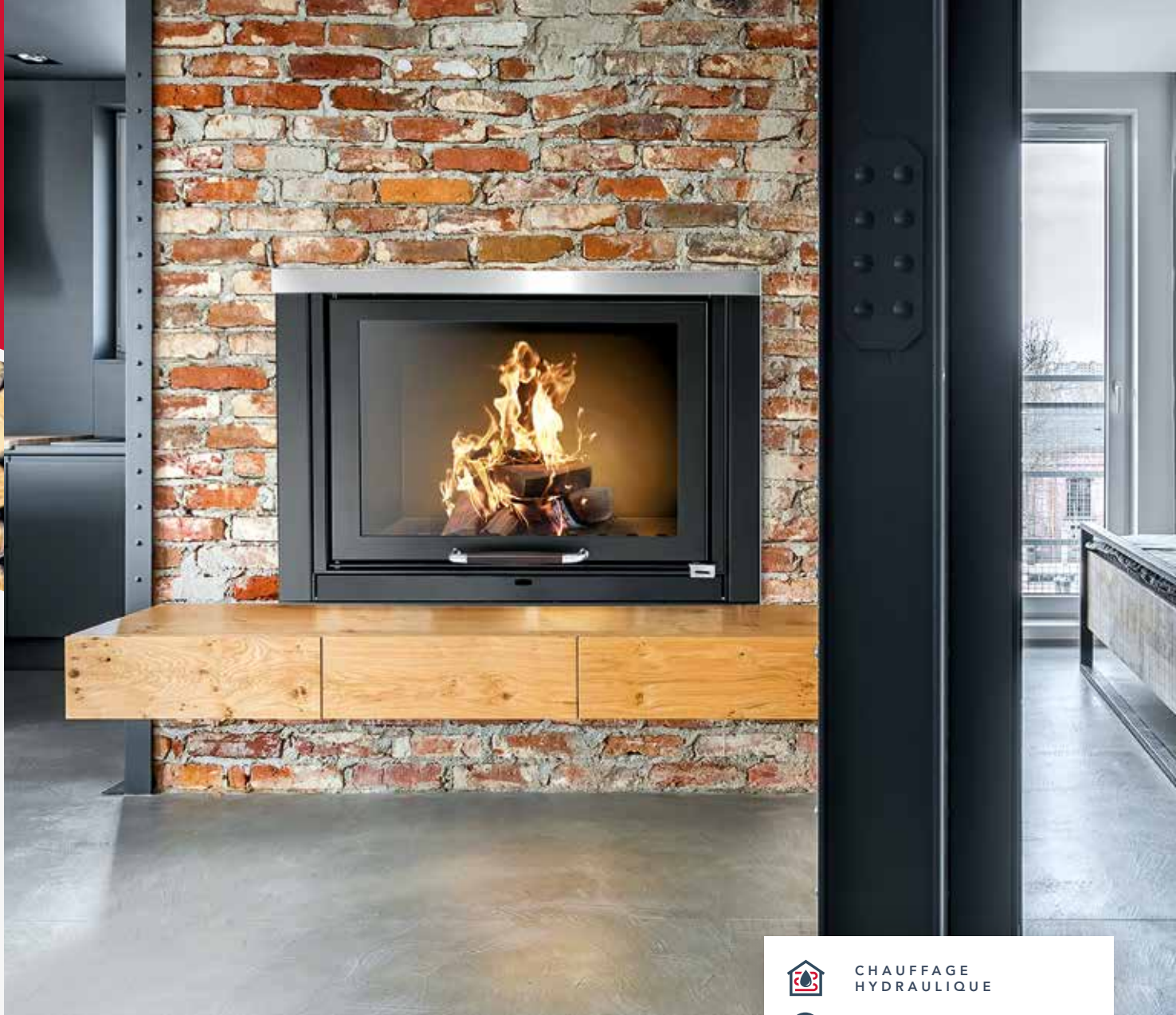

## TKR 27



**Puissance nominale** : 20,6 kW

**Puissance nominale eau** : 17,5 kW

**Puissance nominale air** : 3,1 kW

**Rendement** : 88,2 %

**Efficacité énergétique saisonnière** : 78 %

**Norme** : EN13229

**Dimensions l x p x h** : 991x610x1503 mm - **Poids** : 400 kg

**Bûches** : 50 cm

**CO / COV / Poussières / NOx** : 1235 mg/Nm<sup>3</sup> / 44 mg/Nm<sup>3</sup> / 13,3 mg/Nm<sup>3</sup> / 106 mg/Nm<sup>3</sup>

**Diamètre de sortie des fumées** : 250 mm (sortie haute)

**Options** : Unité de contrôle électronique

Registre de réglage des fumées diam. 250mm = REG.250

**Gamme de prix** : € € €

**FINITION ACIER**



CHAUFFAGE  
HYDRAULIQUE



KIT HYDRAULIQUE



SYSTÈME VITRE PROPRE



SICURO TOP



CLASSE ÉNERGÉTIQUE



ÉLIGIBLE MAPRIMRÉNOV &  
PRIME CEE



NON ÉLIGIBLE  
PRIME AIR/BOIS



## BELVEDERE 20



**Puissance nominale :** 22,6 kW

**Puissance nominale eau :** 13,1 kW

**Puissance nominale air :** 9,4 kW

**Rendement :** 80,4 % - **Norme :** EN13240

**Efficacité énergétique saisonnière :** 75 %

**Dimensions l x p x h :** 600x560x1180mm

**Poids :** 260 kg - **Bûches :** 38 cm

**CO / COV / Poussières / NOx :** 2316 mg/Nm<sup>3</sup> / 88 mg/Nm<sup>3</sup> / 16,9 mg/Nm<sup>3</sup> / 118 mg/Nm<sup>3</sup>

**Diamètre de sortie des fumées :** 150 mm (haute)

**Entrée d'air :** non raccordable

**Options :** Finition céramique

**Gamme de prix :** € € €

**FINITION CÉRAMIQUE :** **BO** SIL MB IV SAXUM

**FINITION ACIER :** **BO** SIL MB IV SAXUM



CHAUFFAGE  
HYDRAULIQUE



KIT HYDRAULIQUE



SYSTÈME VITRE PROPRE



SICURO TOP



CLASSE ÉNERGÉTIQUE



ÉLIGIBLE MAPRIMRÉNOV  
& PRIME CEE



NON ÉLIGIBLE  
PRIME AIR/BOIS



## DUAL

**Puissance nom. totale / bois / granulés :**  
27,3 / 11,3 / 16 kW

**Puissance nom. eau totale / bois / granulés :**  
17,7 / 6,5 / 11,2 kW

**Puissance nom. e air totale / bois / granulés :**  
9,6 / 4.8 / 4.8 kW

**Rendement : 93 % - Efficacité énergétique saisonnière : 82,5 %**

**Norme : EN14785**

**Dimensions l x p x h : 870x630x1100mm**

**Poids : 330 kg - Taille réservoir : 30 kg - Bûches : 36,5 cm**

**CO / COV / Poussières / NOx : 67 mg/Nm<sup>3</sup> / 1 mg/Nm<sup>3</sup> / 16 mg/Nm<sup>3</sup> / 125 mg/Nm<sup>3</sup>**

**Diamètre de sortie des fumées : 180 mm (haute)**

**Entrée d'air : 40 mm (arrière pour granulés)**

**Options : Wi-Fi / existe aussi en version Bi-fire Mid**

**Gamme de prix : € € €**



VUE 3D DISPONIBLE



CHAUFFAGE  
HYDRAULIQUE



KIT HYDRAULIQUE



SYSTÈME VITRE PROPRE



SICURO TOP



CLASSE ÉNERGÉTIQUE



ÉLIGIBLE MAPRIMRÉNOV &  
PRIME CEE



NON ÉLIGIBLE  
PRIME AIR/BOIS



EXISTE AUSSI EN ESTHÉTIQUE BI-FIRE MID

FINITION ACIER : **IV** MB SAXUM SIL

## Chauffage Eau Solaire Individuel (ECS) avec soutien primaire 300L

### COMPOSITION DU KIT

- 1** → CONDENSAT 55  
(cartouche thermostatique à 55°C)
- 2** → VASE D'EXPANSION
- 3** → BALLON TAMPON BMEL300SK
- 4** → GROUPE MÉLANGÉ, sondes,  
régulation et sonde d'ambiance  
(1 groupe par zone)
- 5** → CIRCULATEUR EVA24070130  
→ AQUASTAT ATCZ
- 6** → KIT SOLAIRE CESI AVEC  
SOUTIEN PRIMAIRE

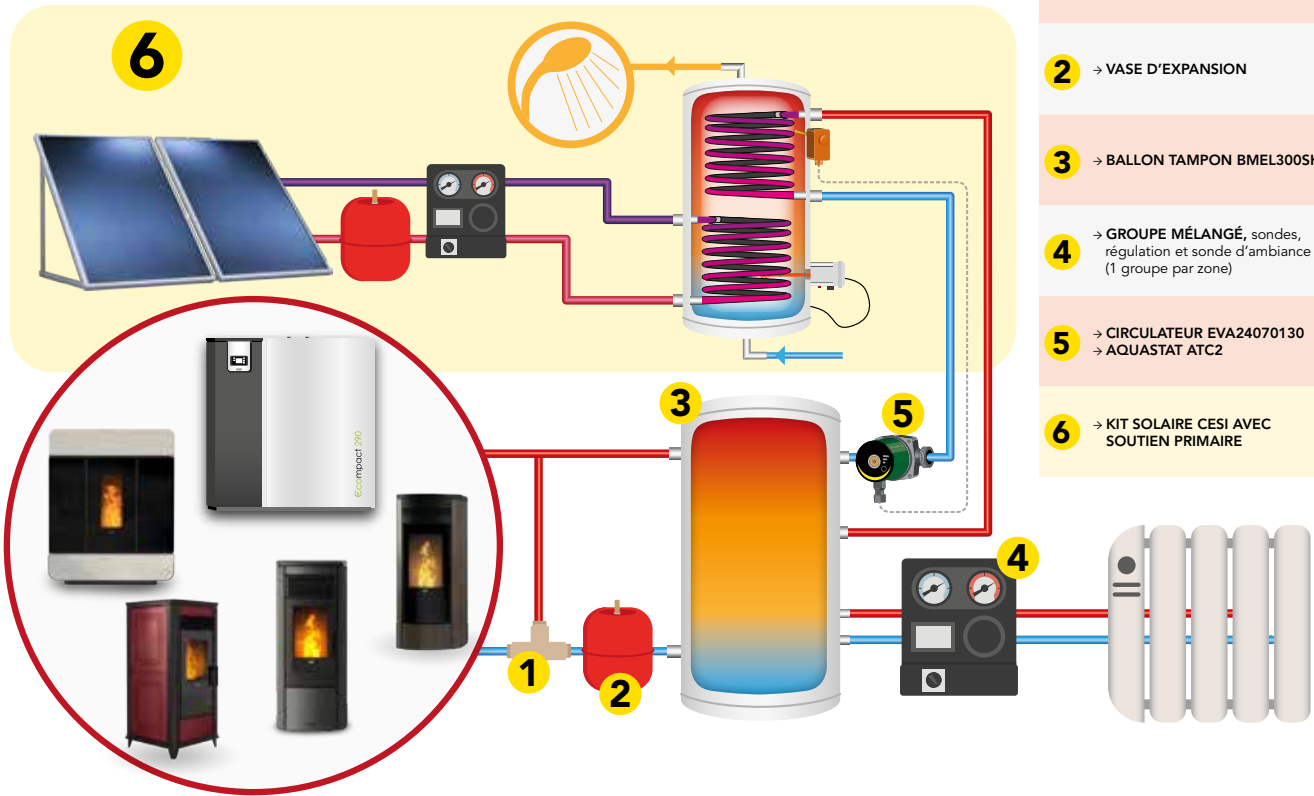

## Système Solaire Combiné avec soutien primaire (Chauffage + ECS)

### COMPOSITION DU KIT

- 1** → CONDENSAT 55  
(cartouche thermostatique à 55°C)
- 2** → VASE D'EXPANSION
- 3** → GROUPE MÉLANGÉ, sondes,  
régulation et sonde d'ambiance  
(1 groupe par zone)
- 4** → KIT SOLAIRE SSC AVEC SOUTIEN  
PRIMAIRE

À partir de 4 panneaux, la capacité du ballon est de minimum 600L et 800L au dessus de 4 panneaux.

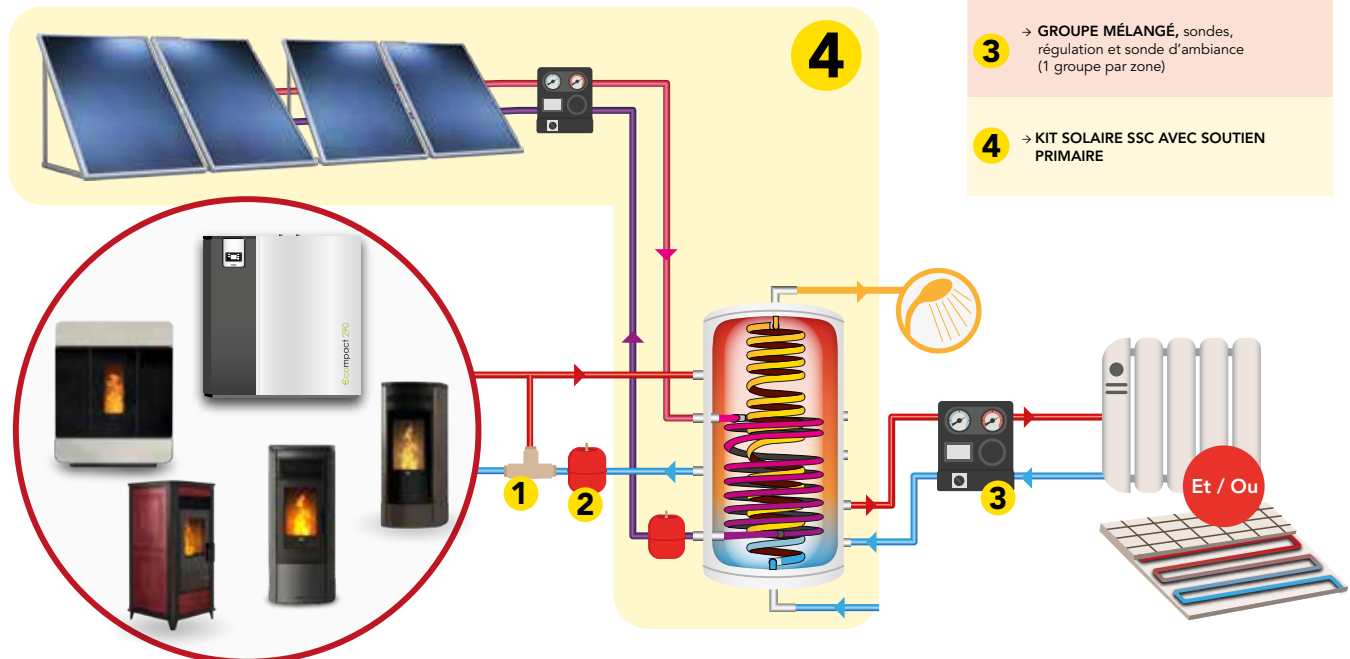



FUMISTERIE PARTENAIRE POUJOLAT



**LAUDEVCO** est maintenant stockiste pour **POUJOLAT**, leader européen et français des conduits de fumée.

**LAUDEVCO** stock les principaux diamètres (80 / 100 / 150) des gammes phares (PGI, Therminox, Condensor) nécessaires à l'installation des produits que nous distribuons.

L'ensemble du catalogue est disponible à la contremarque.

Nous proposons aussi une gamme complète de raccordement avec des pièces techniques permettant une parfaite intégration des appareils (fonctionnelle et visuelle).

**Contactez-nous pour vos chiffrages !**

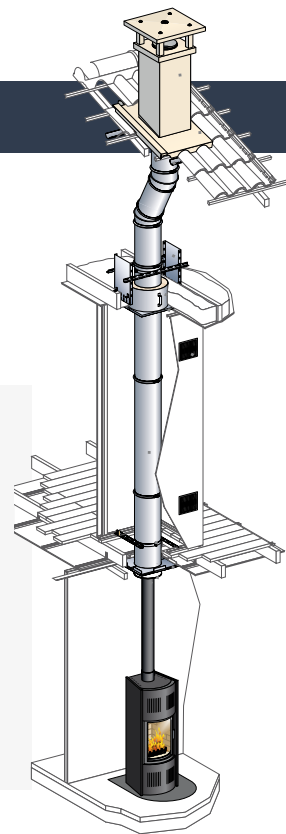

FUMISTERIE INSTALLATIONS TYPES

Dans tous les cas, votre installateur validera l'installation de fumisterie adéquate en fonction des règles en vigueur. **LAUDEVCO** peut fournir toute la fumisterie à ses partenaires.

**CAS 1 :**

**Utilisation d'un Boisseau existant**

Conduit de raccordement + Tubage flexible

**VALABLE POUR INSTALLATIONS GRANULÉS DE BOIS & BÛCHES DE BOIS**

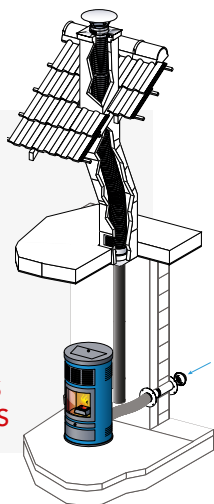

**CAS 2 :**

**Création de conduit**

Conduit de raccordement + Conduit en double paroi isolé (intérieur ou extérieur)

**VALABLE POUR INSTALLATIONS GRANULÉS DE BOIS & BÛCHES DE BOIS**

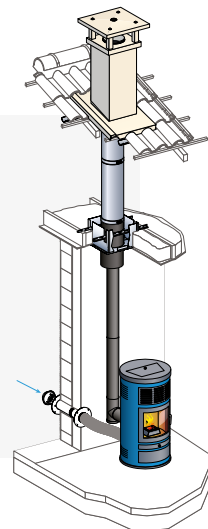

**CAS 3 :**

**Création de conduit concentrique**

Conduit concentrique (intérieur fumées / Extérieur air frais).

Ne pas dépasser 6m en vertical pour les installations granulés de bois.

**VALABLE POUR INSTALLATIONS GRANULÉS DE BOIS & GAZ**

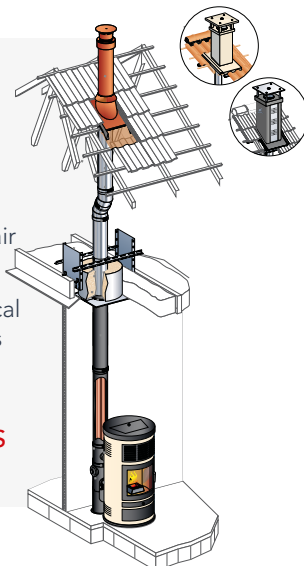

**CAS 4 :**

**Création de sortie ventouse**

Nombreux prérequis

**VALABLE POUR INSTALLATIONS GRANULÉS DE BOIS & GAZ**

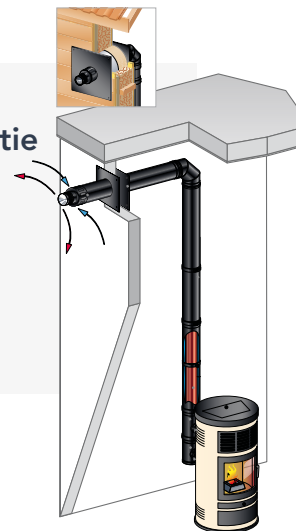



# Dixneuf

**Laudevco** offre une gamme complète d'accessoires liés à la sécurité de votre installation ou amenant un confort à l'utilisation.

**Contactez-nous pour vos chiffrages !**



Plaques **de sol**

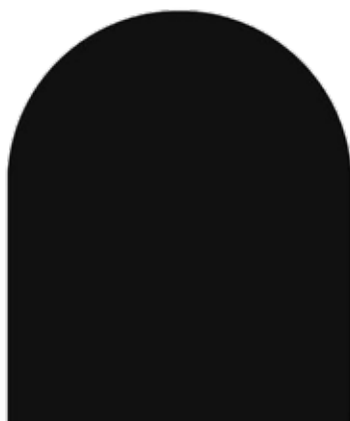

Plaques **murales**



VOTRE REVENDEUR :

*L'énergie est notre avenir, économisons-la !*



**205 Rue de la Cigogne - Z.A. Renevier  
38530 Barraux - France**



**contact@laudevco.com**



**www.laudevco.com**  
**Espace Pro sur le site internet**



**www.laudevco.com**