

LORFLAM



Au cœur du chauffage bois

Poêles-cheminées Bois 2024 - 2025

Fabricant français



LORFLAM



POÊLES CHEMINÉES - Haute performance P. 10

POÊLES CHEMINÉES - Accumulation P. 14

LORFLAM PRO P. 24

CARACTÉRISTIQUES TECHNIQUES P. 27

RFLAM



Plus de bien-être... durablement

Le remplacement ou l'installation d'un poêle suppose de faire de bons choix. On pourra privilégier un moyen de chauffage écologique et performant pour améliorer son confort et faire des économies. On pourra aussi chercher à préserver ou améliorer l'esthétique et l'ambiance de la maison. Dans les deux cas, les appareils de chauffage au bois LORFLAM jouent pleinement leur rôle dans votre projet.

Constructeur français engagé depuis trois décennies dans la recherche de procédés de combustion plus performants, LORFLAM s'est entourée des compétences les plus pointues en matière de R&D et de design. Ainsi pour chaque projet, LORFLAM propose une solution qualitative et adaptée, visant un seul et même objectif: l'amélioration durable du bien-être.

Design et Innovation

C'est en pensant à leur utilisation que LORFLAM conçoit tous ses produits. Rechercher et innover est la clé d'une conception efficace contribuant à faciliter l'usage et les performances des appareils LORFLAM.

L'INNOVATION

Devenue précurseur en matière de procédés de combustion du bois, LORFLAM recherche constamment de nouvelles solutions dans le but de réduire les manipulations sur ses appareils, augmenter les rendements, éviter tout gaspillage du bois et favoriser le développement des meilleures solutions comme l'utilisation de la stéatite et de son haut pouvoir d'accumulation/ restitution lente.



LE STYLE

La signature de LORFLAM, c'est la simplicité dans l'usage et des formes contemporaines adaptées au besoin.

Les foyers LORFLAM bien que robustes et en fonte, affichent des lignes harmonieuses et légères, afin de correspondre à tous les intérieurs modernes ou plus anciens.





LA FONCTION

Idéal en appoint ou principal, le chauffage au bois est la réponse pratique et efficace au besoin rapide et agréable de chaleur.

LORFLAM propose de nombreuses solutions de chauffage qui s'intègrent et s'utilisent facilement dans l'habitat. Les appareils LORFLAM sont développés pour le chauffage et l'économie d'énergie favorisant ainsi le secteur des énergies renouvelables et la réduction des émissions de gaz à effet de serre.



L'ESPRIT

Le bois de chauffage est une solution naturelle et durable pour l'habitat. Le résultat des innovations dans l'optimisation des appareils de chauffage au bois est écologique et économique. C'est dans ce sens que LORFLAM conçoit ses produits et développe de nouvelles idées afin de garantir des résultats performants et de fournir aux utilisateurs une expérience de chauffage unique.

Recherche et Développement

Innovation et recherche de la performance : la qualité des produits LORFLAM résulte d'une fusion entre artisanat et industrie.



R&D

LORFLAM a depuis plusieurs années développé un bureau d'études et un laboratoire d'analyse permettant une évolution constante de ses produits. Afin de répondre aux exigences Européennes et Environnementales, la R&D de LORFLAM s'est jointe à de grands centres de recherche tels que le CSTB (Centre Scientifique et Technique du Bâtiment), l'ADEME (Agence de l'Environnement et de la Maîtrise de l'Énergie), le LGRE (Laboratoire de Gestion des Risques et Environnement), l'UHA (Université de Haute Alsace), l'IMT Atlantique (Institut Mines Télécom), l'UBS (Université Bretagne Sud), et le CNRS (Centre National de la Recherche Scientifique).





PERFORMANCES

Les hautes performances des appareils LORFLAM sont le résultat de nombreuses recherches menées par son bureau d'étude interne. Elles sont concrétisées par des dépôts de brevets sur les innovations les plus marquantes (TRIO®, ADS®, C2BOX®).

«Les appareils LORFLAM XP répondent aux besoins de hautes performances énergétiques et environnementales, en combinant deux technologies innovantes ADS® et C2BOX®. La première permet l'arrivée d'air chaud dans la chambre pour une meilleure combustion et la seconde permet de brûler les gaz résiduels en augmentant leur trajet dans une zone de haute température».



ACCUMULATION

LORFLAM a fait le choix de l'accumulation pour augmenter les performances de ses appareils et générer une restitution lente de la chaleur à partir d'une flambée opérée au rendement maximal. De ce constat, LORFLAM a créé la gamme OLLAIRE. La chaleur accumulée dans la masse de pierre ollaire au cours d'une «chauffe» de quelques heures, va ensuite se diffuser progressivement tout en renforçant la sensation de confort. La puissance restituée, sur l'ensemble de la période, est ainsi plus faible que la puissance nominale de l'appareil. Plus besoin d'utiliser l'appareil au ralenti avec les inconvénients associés (encrassement accéléré du conduit et de l'appareil, émissions de polluants plus importantes dans l'environnement, moindre rendement).

Des économies indéniables

Utilisé dans des appareils performants, le bois bûche est l'un des moyens de chauffage les plus avantageux. À la fois économique et peu polluant, il est aujourd'hui pleinement pris en compte par la Réglementation Thermique.

UNE TECHNOLOGIE ÉPROUVÉE

Précurseur en matière de procédés de combustion du bois, LORFLAM a développé plusieurs systèmes exclusifs.

Parmi eux, les nouveaux systèmes brevetés d'injection ADS® et de post-combustion C2.Box® garantissent la performance des appareils LORFLAM par rapport à un chauffage classique. Installés par un professionnel, ils offrent une combustion propre, un rendement élevé et un confort d'utilisation optimal.

UNE CONSOMMATION RÉDUITE

Principal point fort des appareils vendus par LORFLAM : ils réduisent la consommation de bois tout en optimisant la diffusion de chaleur. Ainsi, les stères de bois se consomment mieux et moins vite. Moins d'achat de bois et d'émissions de CO, plus de chaleur et des flambées qui durent longtemps.

L'INTÉRÊT DE LA HAUTE PERFORMANCE

Le bois bûche, pour peu qu'il soit utilisé dans un appareil suffisamment performant, est une énergie moins chère que le fioul, l'électricité ou le propane. En outre, plus le foyer affiche un taux de rendement élevé, plus il est économe.

En atteignant des taux de rendement allant de 80 à 85%⁽¹⁾, la gamme LORFLAM XP se classe parmi les plus performantes du marché actuel. De quoi assurer de réelles économies sur la consommation de bois :

- Le passage de 70 à 85% de rendement représente une économie de 18% de bois.
- Le passage de 60 à 85% de rendement représente une économie de 30% de bois.

BOIS ET RÉGLEMENTATION THERMIQUE

En 2009, les appareils de chauffage au bois ont intégré la Réglementation Thermique. Depuis, cette technologie est reconnue comme véritable moyen de chauffage et peut être prise en compte dans le calcul économique et énergétique des constructions.

(1) : Ces taux de rendement sont obtenus sans abaisser les températures d'échappement des gaz de combustion : à régime nominal, tous les appareils de la gamme XP respectent une température relevée à la buse supérieure à 300°C, limitant ainsi le risque de condensation dans le conduit.

BOIS BÛCHE : L'ÉNERGIE LA MOINS CHÈRE

| EN CENTIMES D'EURO par KWH PCI* | ÉLECTRICITÉ** | PROPANE GPL | FIUOL DOMESTIQUE | GAZ NATUREL*** | GRANULÉS SAC | BOIS Bois bûche coupé en 50 cm |
|------------------------------------|---------------|----------------|---------------------|-------------------|-----------------|-----------------------------------|
| 2015 | 15,5 | 12,6 | 7,1 | 6,7 | 6,4 | 4,0 |
| 2016 | 15,8 | 11,9 | 6,4 | 6,0 | 6,2 | 3,9 |
| 2017 | 15,8 | 13,2 | 7,4 | 6,4 | 6,1 | 4,1 |
| 2018 | 16,1 | 14,3 | 9,1 | 7,5 | 6,1 | 4,1 |
| 2019 | 16,8 | 14,9 | 9,4 | 7,9 | 6,3 | 4,2 |
| 2020 | 17,6 | 14,6 | 7,5 | 7,3 | 6,4 | 4,6 |
| 2021 | 18,2 | 14,8 | 9,4 | 7,8 | 6,6 | 4,9 |
| 2022 | 19,5 | 15,9 | 14,9 | 9,3 | 10,7 | 6,1 |
| 2023 | 21,0 | 16,8 | 12,9 | 10,4 | 10,8 | 6,4 |
| 2024 | 23,3 | 18,0 | 12,5 | 11,8 | 7,8 | 6,6 |

Comparaison du prix du combustible bois dans le cadre d'un usage pour les appareils d'appoint

* kilowattheure entrée appareil. ** Tranche DD (consommation entre 5 et 15 MWh/an) ***Tranche D2
Sources : Service de l'Observatoire et des Statistiques du MTES



La classe énergétique, passeport pour bien consommer

Depuis septembre 2015, la classe énergétique est apparue sur les appareils de chauffage sous forme d'étiquette. Au 1^{er} janvier 2018 elle concerne les appareils indépendants de chauffage bois. Cette dernière vise à apporter aux consommateurs des informations concernant la performance et la consommation énergétique du produit qu'ils choisissent.

LES ÉTIQUETTES ENVIRONNEMENTALES

L'Union Européenne a mis en place la classification énergétique qui est un système d'étiquetage obligatoire. Celui-ci indique l'ensemble des caractéristiques du produit : nom du fabricant, références de l'appareil et du modèle, puissance thermique.

Ce dispositif d'étiquetage va donc aider le consommateur à mieux choisir son produit en fonction de certains critères environnementaux.

Dès 2018 il est aussi demandé de préciser ces classes énergétiques dès qu'un produit ou appareil est cité, quel que soit le support de communication utilisé. C'est pourquoi LORFLAM a revu l'intégralité de son catalogue, afin d'apporter les modifications nécessaires.

Les classes énergétiques des appareils LORFLAM sont donc matérialisées de cette manière dans ce catalogue : 

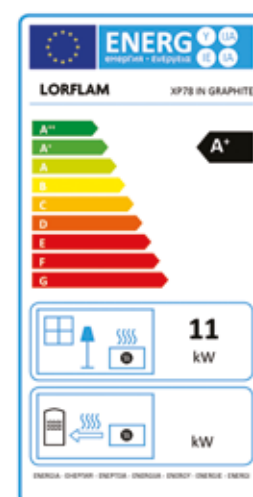

AUTRES CERTIFICATIONS, LABELS ET SIGNES DE QUALITÉ

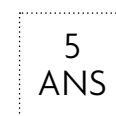
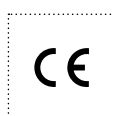

GARANTIE
CONSTRUCTEUR



LORFLAM XP68 BOX Ollaire - finition graphite noir + 3 ceintures

LORFLAM XS60 Slim'BOX

Un poêle compact

Un poêle plus compact doté d'une chambre de combustion en fonte permettant le chargement de bûches jusqu'à 50 cm.

Moins profond il permet une installation avec un encombrement limité, adapté à la majorité des situations.

UN CHOIX TECHNIQUE

Le modèle LORFLAM XS60 Slim'BOX :

- Multi puissances certifiées écodesign (6 et 9 kW)
- Double combustion
- Balayage de vitre
- Cendrier amovible

Un complément d'inertie **de série** :

- Doublage latéral en pierre ollaire (2 x 8 kg)
- Pierre ollaire arrière (18 kg)
- Couvercle en pierre ollaire anthracite (9 kg)

LORFLAM XS60 Slim'BOX :

Largeur 69 cm - bûches 50 cm - 6 kW et 9 kW



UN CHOIX ESTHÉTIQUE

- Design épuré
- Finition acier peint en noir
- Intérieur fonte
- Poignées en inox microbillé
- Caisson de rangement en option
(Dimensions : L 838 x P 434 x H 402 mm)





LORFLAM XP BOX MODUL'air CUBE

Un nouveau design pour plus de modularité

La gamme XP BOX s'élargit avec de nouveaux designs. Tout en conservant la sobriété de la marque, les caissons support apportent au XP BOX MODUL'air CUBE la modularité et la possibilité de personnaliser son poêle à volonté.

UN CHOIX TECHNIQUE

Le modèle LORFLAM XP BOX MODUL'air CUBE est disponible en trois largeurs de foyers et offre trois plages de puissance différentes. (voir page 28)

LORFLAM XP54 :

Largeur 66 cm - bûches 40 cm - 8 kW



LORFLAM XP68 :

Largeur 80 cm - bûches 50 cm - 11 kW



LORFLAM XP78 :

Largeur 90 cm - bûches 60 cm - 13,5 kW



Son rayonnement, ainsi que ses performances en convection (adoucie grâce à un doublage fin de pierre ollaire) le prédestinent aux larges espaces.

UN CHOIX ESTHÉTIQUE

Le XP BOX MODUL'air CUBE se compose d'un carter et de deux caissons (en option) : un petit et un grand. Disposés à la verticale ou à l'horizontale, ces caissons confèrent à la gamme des possibilités de personnalisation nombreuses et pratiques pour le rangement du bois.

Finitions :

Graphite noir (porte fonte peint noir, habillage graphite, poignées inox) et carreaux de pierre ollaire brossés.

Black noir (porte sérigraphiée, habillage black, poignées inox poli) et carreaux de pierre ollaire brossés.

Caissons de rangement en acier grand : L 796 x P 522 x H 364 mm
petit : L 285 x P 522 x H 364 mm
Stéatite incluse.

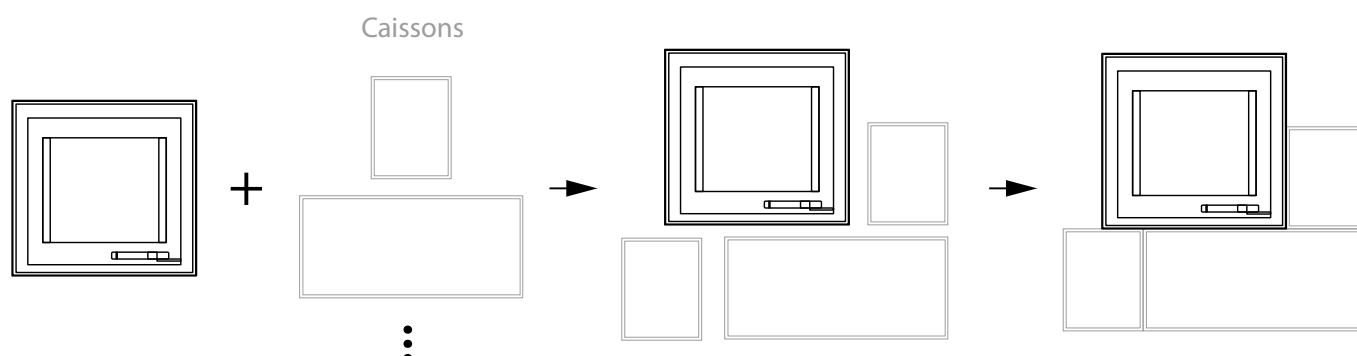



LORFLAM XP78 BOX MODUL'air CUBE - finition Black noir avec en option 2 grands caissons et 2 petits.



LORFLAM X54 BOX MODUL'air CUBE - finition Graphite noir avec en option 1 grand caisson et 2 petits - LORFLAM XP78 MODUL'air CUBE - finition Graphite noir avec en option 2 grands caissons et 2 petits.

LORFLAM XS60 Stone'BOX

L'essentiel de l'accumulation

Compact et dense, ce modèle épuré offre une performance optimale. Il est particulièrement adapté au chauffage des habitats de taille moyenne et correctement isolés.

UN CHOIX TECHNIQUE ET ÉNERGÉTIQUE

Le modèle LORFLAM XS60 Stone'BOX :

- Puissance de restitution maximale de 5 à 7,5 kW en fonction de la version.
- Double combustion
- Balayage de vitre
- Durée de restitution maximale : jusqu'à 10 heures pour le modèle équipé de 2 ceintures supérieures
- Volet d'air manuel intégré au couvercle : réglage de la restitution de chaleur par convection naturelle ou par rayonnement.

Un complément d'inertie **en option** : pile Accu* avec 45 kg de granulats (30 minutes de restitution supplémentaire).

LORFLAM XS60 Stone'BOX :

Largeur 78 cm - bûches 50 cm - 6 kW et 9 kW 

UN CHOIX ESTHÉTIQUE

- Habillage pierre ollaire modulaire (5 modèles)
- Foyer fonte peint en noir
- Poignées en inox microbillé
- Volet de convection ergonomique peint en noir



XS60 Stone'BOX
Graphite noir - Base



XS60 Stone'BOX
Graphite noir - Base +2C



XS60 Stone'BOX
Graphite noir - Base +3C



XS60 Stone'BOX
Graphite noir - Base +4C



LORFLAM XP BOX Ollaire

Le poêle-cheminée à accumulation de chaleur

Le BOX Ollaire LORFLAM utilise efficacement l'énergie thermique de la combustion du bois : jusqu'à 10 heures de chaleur rayonnante à l'issue d'une flambée d'environ 3 heures.

UN CHOIX ÉNERGÉTIQUE

Votre poêle-cheminée vous apportera un confort inégalé par le spectacle du feu et le rayonnement thermique. La chaleur accumulée dans la masse de pierre ollaire au cours d'une «chauffe» de quelques heures, va ensuite se diffuser progressivement tout en renforçant la sensation de confort.

La puissance restituée sur l'ensemble de la période, est ainsi plus douce que la puissance nominale de l'appareil. Plus besoin d'utiliser l'appareil au ralenti avec les inconvénients associés (encrassement accéléré du conduit et de l'appareil, émissions de polluants plus importantes dans l'environnement, moindre rendement).

Durée de restitution maximale : jusqu'à plus de 10 heures et même plus de 13 heures pour les versions XP54 équipées d'au moins 1 ceinture supérieure et d'un kit Accu*.

Un complément d'inertie **en option** : pile Accu* avec 60 kg (XP54) et 75 kg (XP68) de granulats.

LORFLAM XP54 BOX Ollaire : 

LORFLAM XP68 BOX Ollaire : 

UN CHOIX TECHNIQUE

Le générateur LORFLAM XP associé à la stéatite offre un pouvoir chauffant et une capacité thermique extraordinaires. Ces deux composants alliant technologie de combustion propre et accumulation-restitution thermique efficace ont permis à LORFLAM de concevoir cette offre de poêles à accumulation.

UN CHOIX ESTHÉTIQUE

D'un style élégant cette gamme se décline en cinq versions, deux largeurs de foyer (54 cm/8 kW, 68 cm/11 kW) et deux finitions soit une gamme de 20 modèles. Les portes vitrées généreuses offrent une belle vision du feu, les lignes épurées respectent les caractéristiques techniques et créent une ambiance légère.



XP68 BOX Ollaire
Black noir - Base



XP68 BOX Ollaire
Black noir - Base +2C



XP68 BOX Ollaire
Black noir - Base +3C



XP68 BOX Ollaire
Black noir - Base +4C



LORFLAM XP BOX Ollaire Rondyline

Douceur, rondeur et accumulation

Suite au succès de ses BOX Ollaire, LORFLAM étoffe sa gamme et lance le Rondyline, alliant finesse, rondeur et performances.

UN CHOIX ÉNERGÉTIQUE

Votre poêle-cheminée vous apportera un confort inégalé par le spectacle du feu et le rayonnement thermique. La chaleur accumulée dans la masse de pierre ollaire au cours d'une «chauffe» de quelques heures, va ensuite se diffuser progressivement tout en renforçant la sensation de confort.

La puissance restituée sur l'ensemble de la période, est ainsi plus douce que la puissance nominale de l'appareil. Plus besoin d'utiliser l'appareil au ralenti avec les inconvénients associés (encrassement accéléré du conduit et de l'appareil, émissions de polluants plus importantes dans l'environnement, moindre rendement).

Durée de restitution maximale : jusqu'à plus de 10 heures et même plus de 13 heures pour les versions XP54 équipées d'au moins 1 ceinture supérieure et d'un kit Accu*.

Un complément d'inertie **en option** : pile Accu* avec 60 kg (XP54) et 75 kg (XP68) de granulats.

LORFLAM XP54 BOX Ollaire Rondyline : 

LORFLAM XP68 BOX Ollaire Rondyline : 

UN CHOIX TECHNIQUE

Le générateur Lorflam XP, combiné à la pierre ollaire, offre toujours autant de pouvoir chauffant et un excellent compromis performance thermique/contrainte de chargement en bois.

UN CHOIX ESTHÉTIQUE

Le poêle-cheminée Box Ollaire Rondyline se décline en cinq versions (selon le nombre de ceintures), deux largeurs de foyer (54 cm/8 kW, 68 cm/11 kW) et deux finitions (Graphite noir et Black noir) soit une gamme de 20 modèles.

Avec les lignes arrondies et fines du Rondyline, Lorflam met encore plus en évidence la douceur qui caractérise l'esthétique et le fonctionnement de ses modèles de poêles à accumulation.



XP54 BOX Ollaire Rondyline
Graphite noir - Base

XP54 BOX Ollaire Rondyline
Graphite noir - Base +2C

XP54 BOX Ollaire Rondyline
Graphite noir - Base +3C

XP54 BOX Ollaire Rondyline
Graphite noir - Base +4C



CONCEPTION MODULAIRE

La puissance restituée dépend de la charge de bois consommée. Le choix du nombre de ceintures de pierre ollaire offre une réponse esthétique qualitative, l'accumulation de chaleur étant liée au volume de stéatite mis à contribution. LORFLAM BOX Ollaire tout équipé peut varier d'un poids de 500 kg à 1000 kg.

La structure porteuse doit être compatible (à valider au besoin auprès d'un artisan du bâtiment, qui pourra si nécessaire renforcer le sol avant la pose du poêle).

HAUTEUR SELON LE NOMBRES DE CEINTURES

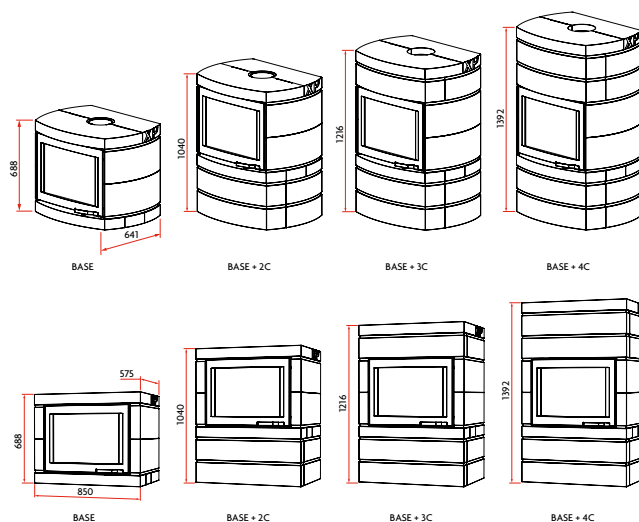

PRINCIPE DE MONTAGE DES CEINTURES

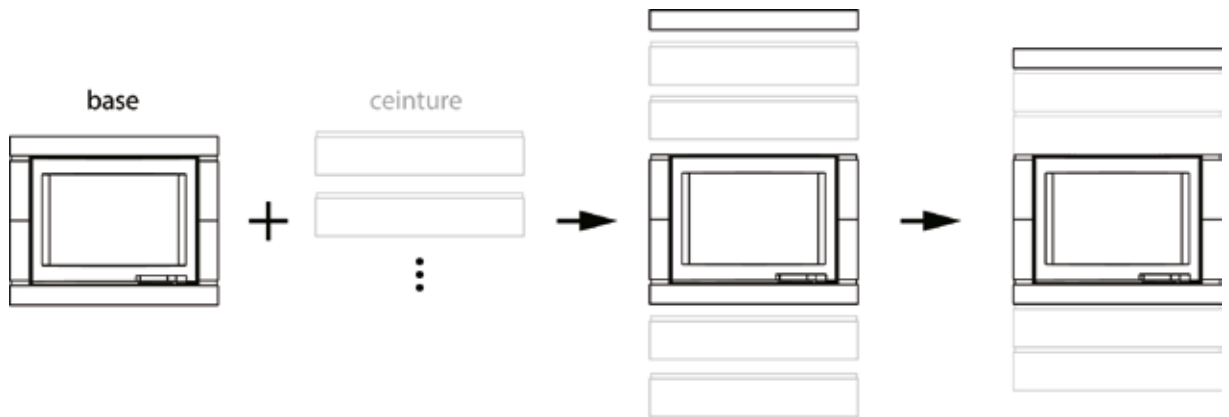

LES FORCES EN PRÉSENCE

LORFLAM XP est le générateur de prédilection de notre poêle cheminée à accumulation.

La pierre ollaire utilisée, de la stéatite principalement extraite de gisements naturellement présents dans les pays nordiques et au Brésil, est très adaptée à la construction de poêles. Le talc (40 à 50%) rend la stéatite douce au toucher. Sa teneur élevée en magnésite assure une absorption importante de la chaleur, une grande conductivité thermique et une excellente résistance au feu.

Capacité calorifique 3000 KJ/m³.°C

Conductivité thermique 6,4 W/mK

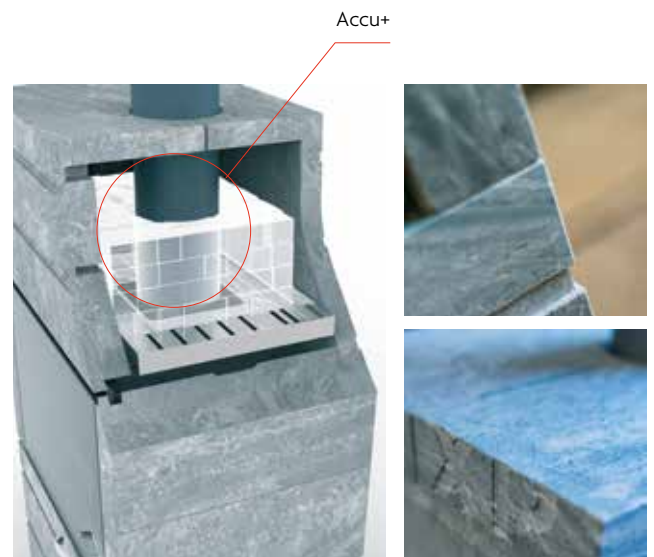

PUISSANCE RESTITUÉE & RESTITUTION DE CHALEUR

Le diagramme ci-contre montre l'évolution de la puissance restituée dans le temps d'un XP54 Box Ollaire Rondyline.

À une puissance nominale de 8 kW, le poêle développe une puissance restituée de 6,1 kW au maximum mais restitue de la chaleur sur plus de 12h.

XP54 BOX Ollaire et Rondyline

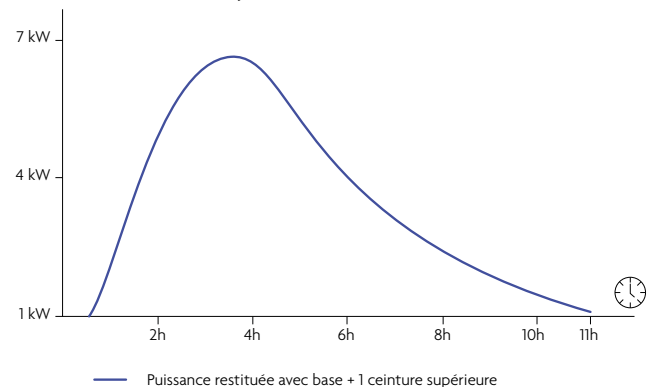

Installation en résidentiel, la réponse Bois énergie

La solution individuelle appropriée consiste en un appareil indépendant adapté aux besoins et une installation réglementaire de qualité. LORFLAM a plusieurs réponses pour satisfaire cette attente globale.

CAMPUS LORFLAM

LORFLAM, en qualité d'organisme de formation, propose et dispense chaque année plusieurs séminaires de formation à ses partenaires installateurs. Ces formations théoriques et pratiques traitent des règles de l'art, des normes de conception et de mise en œuvre (NF EN 1856, NF DTU 24.1, NF DTU 24.2...), des textes de référence de type arrêté, règlement sanitaire...

FUMISTERIE LORFLAM

Tous les accessoires propres à un raccordement qualitatif de nos appareils et à l'élaboration des conduits de fumée font parties intégrante de l'offre LORFLAM. À titre d'exemple, quelques illustrations d'implantation et de technique de pose, page 26.

NOTICES LORFLAM

Un soin tout particulier a été porté sur la documentation jointe à nos appareils. Nous vous convions à visiter nos notices d'installation et d'utilisation à partir de notre site www.lorflam.fr

CONVECTION DYNAMIQUE LORFLAM

Plusieurs solutions et accessoires sont proposés pour une mise en œuvre toujours plus performante de la distribution d'air chaud dans la maison. Une offre innovante et élargie grâce à l'étroite collaboration initiée en 2014 avec AEROVAL.

Solutions de convection dynamique

AEROVAL by LORFLAM

Elles permettent de faire évoluer un système de chauffage bois traditionnel vers une solution de confort thermique régulée dont les bénéfices s'apparentent à ceux d'un chauffage central. En cas de foyer surdimensionné pour la pièce, le surplus de chaleur sera redistribué aux autres zones de l'habitation. Une solution globale pouvant être calculée sur mesure.



LA SOLUTION DS

Consiste à récupérer de l'air de convection de l'appareil de chauffage dans la pièce et à le redistribuer dans les pièces avoisinantes. Deux kits permettent de distribuer cet air chaud; le kit DS120 ou le kit DS250.



LA SOLUTION DAC

Consiste à récupérer de l'air de convection de l'appareil de chauffage directement dans la hotte et à le redistribuer dans les pièces avoisinantes.



LA SOLUTION OPTI'AIR

Consiste à récupérer l'air de convection réchauffé par le poêle autour du conduit de raccordement et à le redistribuer dans les pièces avoisinantes.



| RÉF. POÊLE | PUISSANCE NOMINALE | TYPE DE SOLUTION | PUISSANCE REDISTRIBUÉE | NB BOUCHES |
|---|--------------------|------------------|------------------------|------------|
| XP68 BOX posé  | 11 kW | Opti'Air / ZE25 | 3,5 kW | 2 à 3 |
| | | Opti'Air / ZE40 | 4,8 kW | 3 à 4 |

Solutions de fumisterie LORFLAM



LORFLAM XS SLIM'BOX

- Raccord anti-bistre peint
- Conduit de raccordement en acier peint
- Plaque de propreté
- Tubage flexible dans boisseau
- Plaque d'étanchéité



LORFLAM XP BOX OLLAIRE

- Raccord Anti-bistre peint
- Conduit de raccordement en acier peint
- Conduit de fumée en double paroi inox/inox

Caractéristiques techniques

Poêles cheminées

LORFLAM XP BOX MODUL'air CUBE

XP54 BOX MODUL'air CUBE

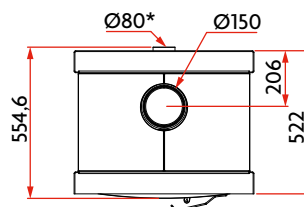
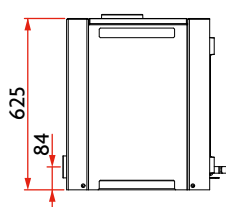
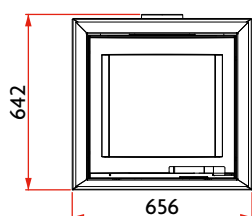

XP68 BOX MODUL'air CUBE

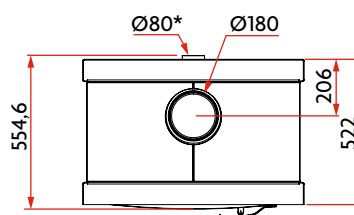
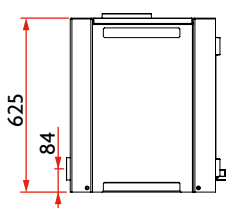
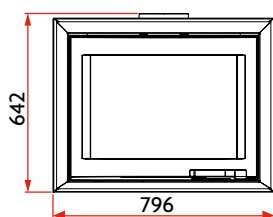

XP78 BOX MODUL'air CUBE

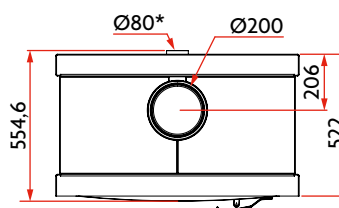
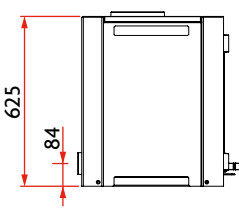
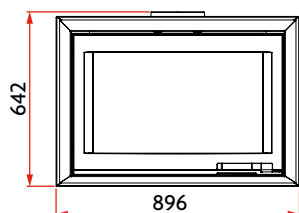

* Ø125 recommandé si gaine de plus de 1 m ou en cas de présence d'un coude ou plus (commander la réduction alu spéciale 124/83)

| | XP54 BOX MODUL'air CUBE | XP68 BOX MODUL'air CUBE | XP78 BOX MODUL'air CUBE |
|--|---------------------------------|----------------------------------|---------------------------------|
| Largeur du foyer | 66 cm | 80 cm | 90 cm |
| Puissance nominale | 8 kW | 11 kW | 13,5 kW |
| Rendement nominal | 81% | 80% | 78% |
| Rendement saisonnier | 71% | 70% | 68% |
| Classe Énergétique | A+ | A | A |
| Émission CO | 800 mg/Nm ³ 0,06% | 1125 mg/Nm ³ 0,09% | 875 mg/Nm ³ 0,07% |
| Émission de particules | 12 mg/Nm ³ | 12 mg/Nm ³ | 5 mg/Nm ³ |
| Émission NOx | 85 mg/Nm ³ | 85 mg/Nm ³ | 48 mg/Nm ³ |
| Émission OGC | 34 mg/Nm ³ | 46 mg/Nm ³ | 37 mg/Nm ³ |
| Indice performance environnemental | 0,3 | 0,4 | 0,3 |
| Diamètre raccordement | 150 mm | 180 mm | 200 mm |
| Longueur maxi des bûches | 40 cm | 50 cm | 60 cm |
| Consommations indicatives de bois - Humidité < 15% | | | |
| Allures nominales (selon 1 - 2 - 3 bûches) | 2 à 3 kg/h | 2 à 4 kg/h | 3 à 5 kg/h |
| Allure réduite | <1 kg/h | 1 kg/h | 1 kg/h |
| Poids | | | |
| Finition Graphite noir | 235 kg | 275 kg | 305 kg |
| Finition Black noir | 229 kg | 268 kg | 297 kg |



LORFLAM



Tous les modèles

Caractéristiques techniques

Poêles cheminées

LORFLAM XS60 Slim'BOX et Stone'BOX

XS60 Slim'BOX

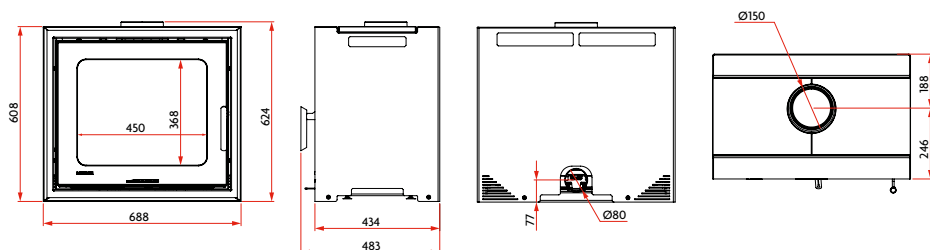

XS60 Stone'BOX

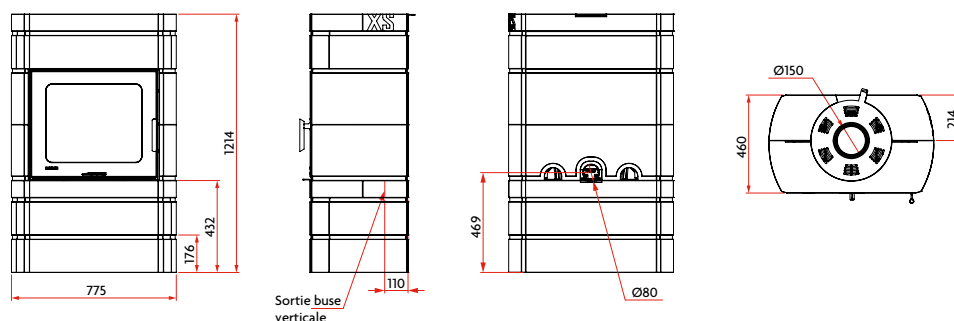

| | XS60 Slim'BOX | | XS60 Stone'BOX | |
|--|----------------------------------|---------------------------------|---|---------------------------------|
| Largeur du foyer | 69 cm | | 78 cm | |
| Puissance nominale | Mini : 6 kW | Maxi : 9 kW | Mini : 6 kW | Maxi : 9 kW |
| Durée de restitution | | | de 8 à 10,5 h | de 7,5 à 9 h |
| Puissance restituée maximale | | | de 5 à 5,9 kW* | de 6,8 à 7,5 kW* |
| Rendement nominal | 79% | 80% | 79% | 80% |
| Rendement saisonnier | 69% | 70% | 69% | 70% |
| Classe Énergétique | A | | A | |
| Émission CO | 1468 mg/Nm ³ 0,12% | 965 mg/Nm ³ 0,08% | 1468 mg/Nm ³ 0,09% | 965 mg/Nm ³ 0,09% |
| Émission de particules | 21 mg/Nm ³ | 26 mg/Nm ³ | 21 mg/Nm ³ | 26 mg/Nm ³ |
| Émission NOx | 108 mg/Nm ³ | 112 mg/Nm ³ | 108 mg/Nm ³ | 112 mg/Nm ³ |
| Émission OGC | 66 mg/Nm ³ | 78 mg/Nm ³ | 66 mg/Nm ³ | 78 mg/Nm ³ |
| Indice performance environnemental | 0,55 | 0,45 | 0,55 | 0,45 |
| Diamètre raccordement | 150 mm | | 150 mm | |
| Longueur maxi des bûches | 50 cm | | 50 cm | |
| Consommations indicatives de bois - Humidité < 15% | 1,92 kg/h | 2,62 kg/h | 1,92 kg/h | 2,62 kg/h |
| Poids | 230 kg | | de 365 kg (base) à 617 kg (4 ceintures) | |

* En fonction du nombre de ceintures

Caractéristiques techniques

Poêles cheminées

LORFLAM XP BOX Ollaire

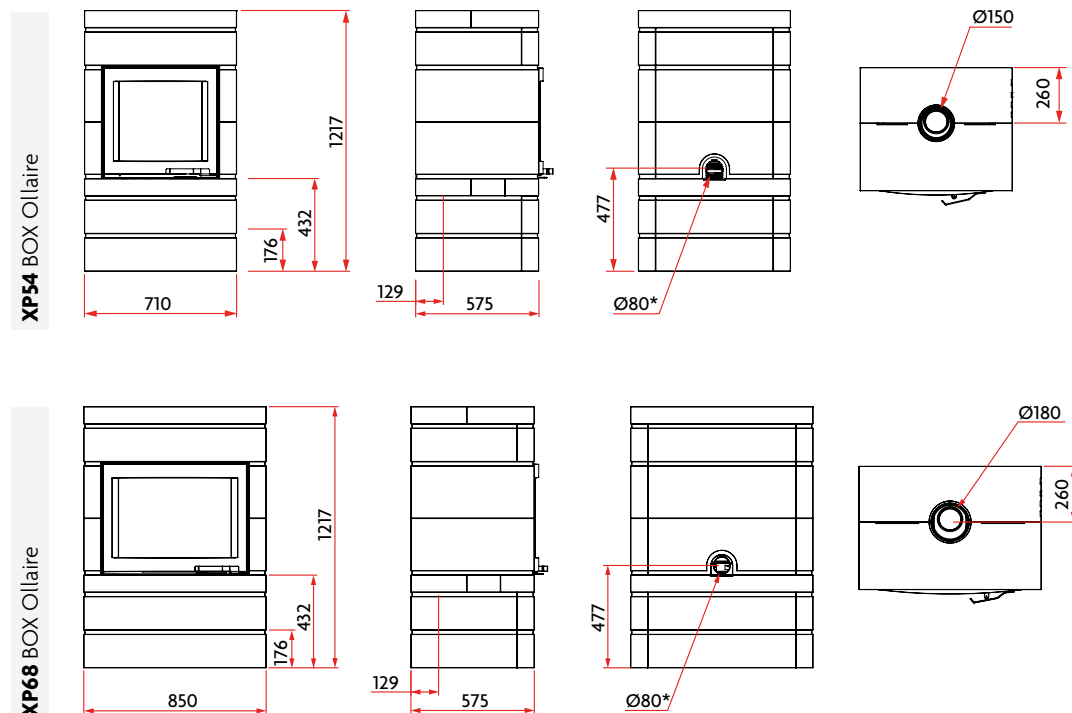

* Ø125 recommandé si gaine de plus de 1 m ou en cas de présence d'un coude ou plus (commander la réduction alu spéciale 124/83)

| | XP54 BOX Ollaire | XP68 BOX Ollaire |
|--|---------------------------------|----------------------------------|
| Largeur du foyer | 71 cm | 85 cm |
| Puissance nominale | 8 kW | 11 kW |
| Durée de restitution | de 12 à 13,1 h | de 9,6 à 11,3 h |
| Puissance restituée maximale | de 6,5 à 7,3 kW* | de 7,3 à 8,3 kW* |
| Rendement nominal | 81% | 80% |
| Rendement saisonnier | 71% | 70% |
| Classe Énergétique | A+ | A |
| Émission CO | 800 mg/Nm ³ 0,06% | 1125 mg/Nm ³ 0,09% |
| Émission de particules | 12 mg/Nm ³ | 12 mg/Nm ³ |
| Émission NOx | 85 mg/Nm ³ | 85 mg/Nm ³ |
| Émission OGC | 34 mg/Nm ³ | 46 mg/Nm ³ |
| Indice performance environnemental | 0,3 | 0,5 |
| Diamètre raccordement | 150 mm | 180 mm |
| Longueur maxi des bûches | 40 cm | 50 cm |
| Consommations indicatives de bois - Humidité < 15% | | |
| Allures nominales (selon 1 - 2 - 3 bûches) | 2 à 3 kg/h | 2 à 4 kg/h |
| Poids | | |
| Finition Graphite noir (base/base + 4C) | 516/852 kg* | 591/963 kg* |
| Finition Black noir (base/base + 4C) | 510/846 kg* | 584/956 kg* |

* En fonction du nombre de ceintures

Caractéristiques techniques

Poêles cheminées

LORFLAM XP BOX Ollaire Rondyline

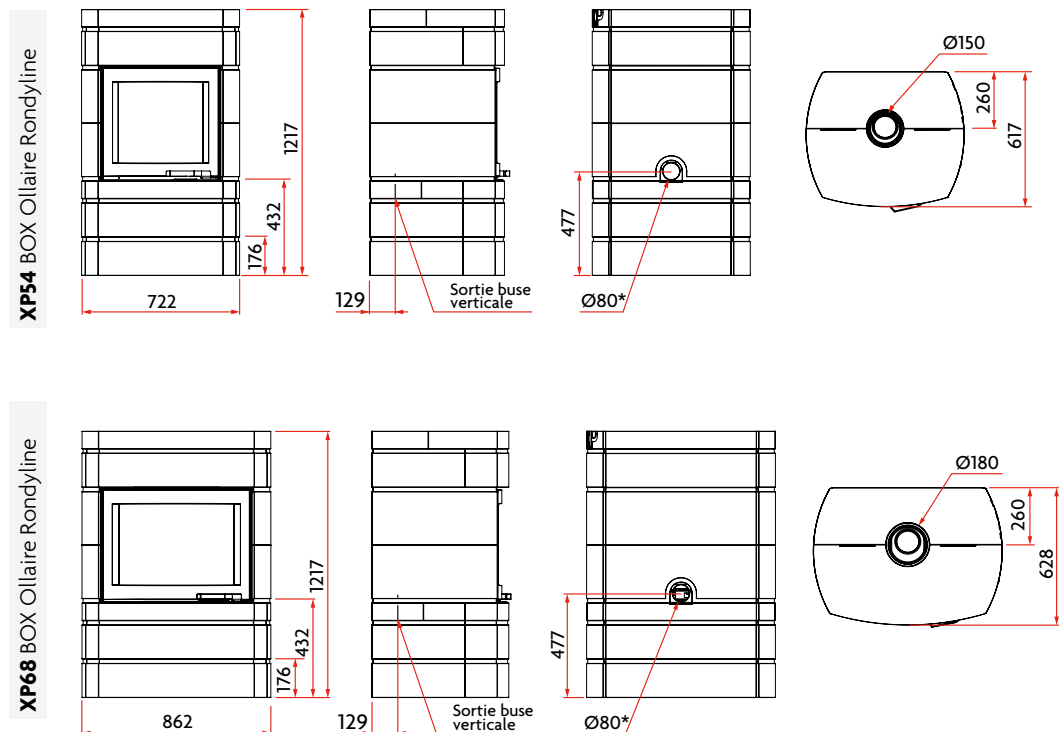

* Ø125 recommandé si gaine de plus de 1 m ou en cas de présence d'un coude ou plus (commander la réduction alu spéciale 124/83)

| | XP54 BOX Ollaire Rondyline | XP68 BOX Ollaire Rondyline |
|--|---------------------------------|----------------------------------|
| Largeur du foyer | 73 cm | 87 cm |
| Puissance nominale | 8 kW | 11 kW |
| Durée de restitution | de 12 à 13,1 h | de 9,6 à 11,3 h |
| Puissance restituée maximale | de 6,5 à 7,3 kW* | de 7,3 à 8,3 kW* |
| Rendement nominal | 81% | 80% |
| Rendement saisonnier | 71% | 70% |
| Classe Énergétique | A+ | A |
| Émission CO | 800 mg/Nm ³ 0,06% | 1125 mg/Nm ³ 0,09% |
| Émission de particules | 12 mg/Nm ³ | 12 mg/Nm ³ |
| Émission NOx | 85 mg/Nm ³ | 85 mg/Nm ³ |
| Émission OGC | 34 mg/Nm ³ | 46 mg/Nm ³ |
| Indice performance environnemental | 0,3 | 0,5 |
| Diamètre raccordement | 150 mm | 180 mm |
| Longueur maxi des bûches | 40 cm | 50 cm |
| Consommations indicatives de bois - Humidité < 15% | | |
| Allures nominales (selon 1 - 2 - 3 bûches) | 2 à 3 kg/h | 2 à 4 kg/h |
| Poids | | |
| Finition Graphite noir (base/base + 4C) | 478/774 kg*** | 558/890 kg*** |
| Finition Black noir (base/base + 4C) | 472/768 kg*** | 551/883 kg*** |

* En fonction du nombre de ceintures



LORFLAM XP68 BOX MODUL'air CUBE - finition graphite noir

LORFLAM

POÊLES & FOYERS



Votre distributeur

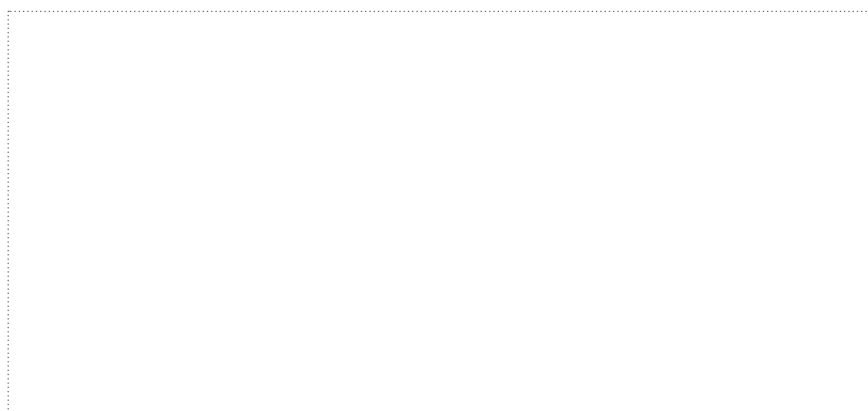

4 avenue de Kergroise
Rond-Point de l'Écosse
56100 Lorient

contact@lorflam.com

www.lorflam.fr

Fabricant français



BREIZHFAB
L'INDUSTRIE AMBITIEUSE

