

[®]**Tulikivi**

Poêles de masse en stéatite
Collection Karelia

www.tulikivi.com



PETRO L UNICA 21





Sensation de chaleur nordique

Nous nous sommes toujours réunis autour du feu, en y trouvant chaleur, sécurité et aide pour cuisiner. C'est toujours le cas aujourd'hui. Opter pour son propre poêle de masse est un choix écologique qui permet une indépendance énergétique. Un poêle apaise et réchauffe dans l'agitation quotidienne.

Nous, dans le Grand Nord, avons toujours eu une relation particulièrement chaleureuse avec le feu. Rien d'étonnant à cela, car le feu a beaucoup contribué à notre survie. Ce n'est donc pas un hasard que c'est justement ici qu'est née la pierre miraculeuse de la nature : la stéatite qui emmagasine la chaleur.

Chez Tulikivi, nous avons été les premiers au monde à associer la chaleur accumulée par la pierre miraculeuse du Nord – la stéatite – au plaisir de contempler le feu. Pionniers du feu et de la pierre, nous en avons fait une combinaison unique – le poêle de masse Tulikivi en stéatite – qui diffuse une chaleur douce provenant de la nature nordique, sous une forme pérenne. Il est le meilleur poêle au monde – de notre avis et de celui de nos clients.

Design

Stéatite

Chauffage facile

Chaleur douce

Cuisiner

Design

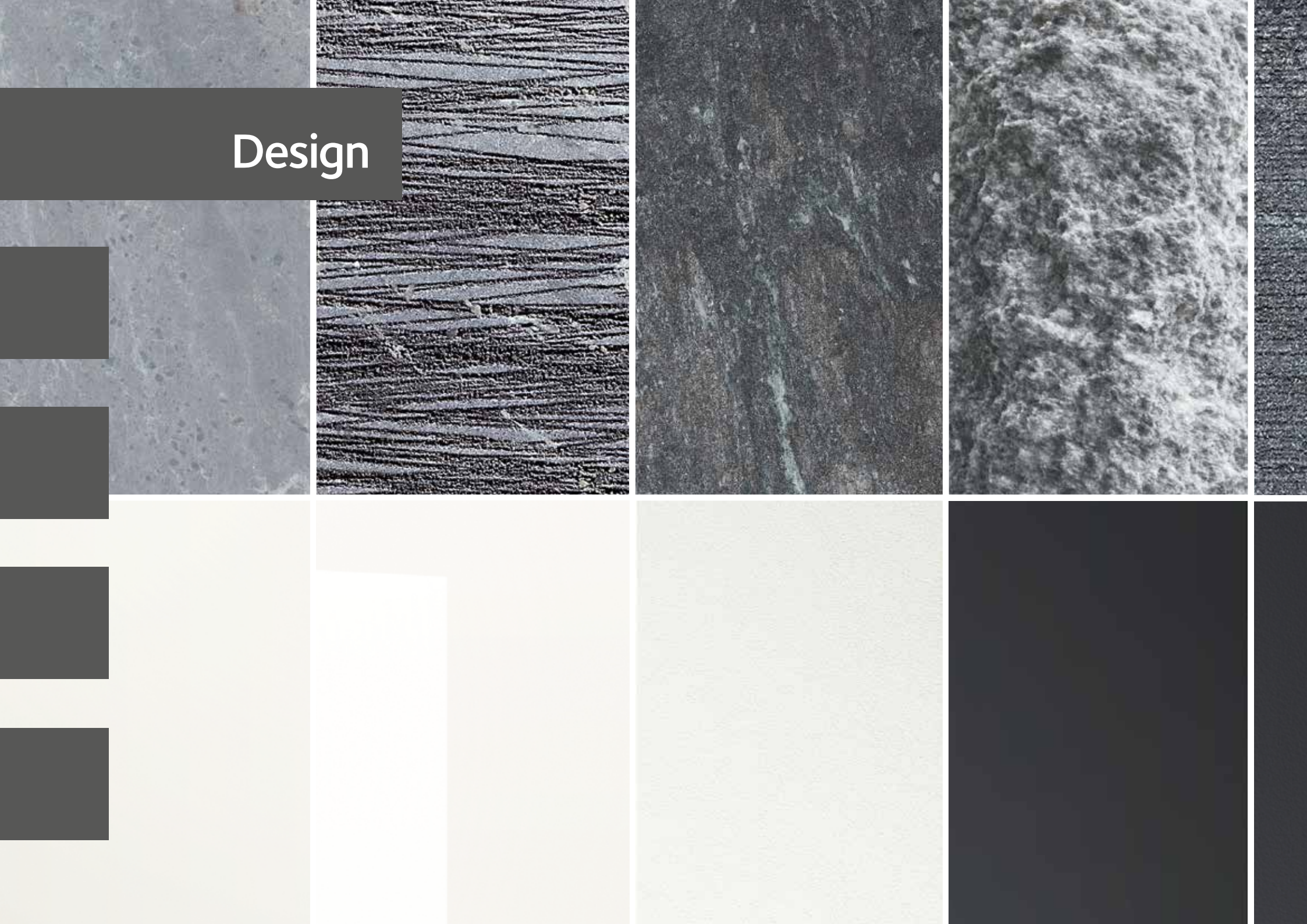

Choisissez le design de votre poêle en fonction de votre style

Les poêles de masse Tulikivi en stéatite offrent de multiples options en ce qui concerne la hauteur, la largeur et le style. Vous pouvez opter pour le modèle qui convient le mieux à votre maison. La collection comprend des poêles plus décoratifs aussi bien que des modèles très épurés. Vous avez également le choix entre quatre traitements de surface différents.

Les portes sont alignées avec la pierre et existent au format vertical et carré, avec l'option d'un modèle double face (portes sur les deux faces opposées du poêle). Un soin tout particulier a été apporté aux détails des portes pour vous offrir un meilleur confort d'utilisation – sans aucun compromis stylistique.



surfaces en stéatite: Classic, Grafia, Nobile, Natural, Unica

surfaces colorées: Satin White, Lux White, Structure White, Satin Black, Structure Black

Stéatite



« *Mon poêle de masse en stéatite emmagasine la chaleur très très longtemps* »

- Gerhard, Tübingen, Allemagne

La stéatite est un matériau naturel extraordinaire. Grâce à ses excellentes propriétés thermiques et à sa masse volumique exceptionnelle, la stéatite est capable d'absorber la chaleur du feu et de l'emmagasiner efficacement. C'est dans un poêle que ses capacités d'accumulation et de conductivité thermique font véritablement merveille.

La stéatite utilisée par Tulikivi provient principalement du gisement de Juuka en Finlande orientale, qui est considéré comme le meilleur au monde par sa taille et sa qualité. Les tailleurs de pierre rompus au froid du Nord transforment cette stéatite finlandaise en des poêles de masse performants et magnifiques.

La stéatite est un choix écologique, car c'est un matériau véritablement naturel dont l'empreinte carbone est faible par rapport aux matériaux de fabrication industrielle.

Lors de l'achat d'un poêle, pensez à vérifier son poids, autrement dit la masse susceptible d'accumuler la chaleur. Un poêle de masse Tulikivi de 1000 kg est capable d'emmagasiner dix fois plus d'énergie qu'un poêle à bois classique de 100 kg.

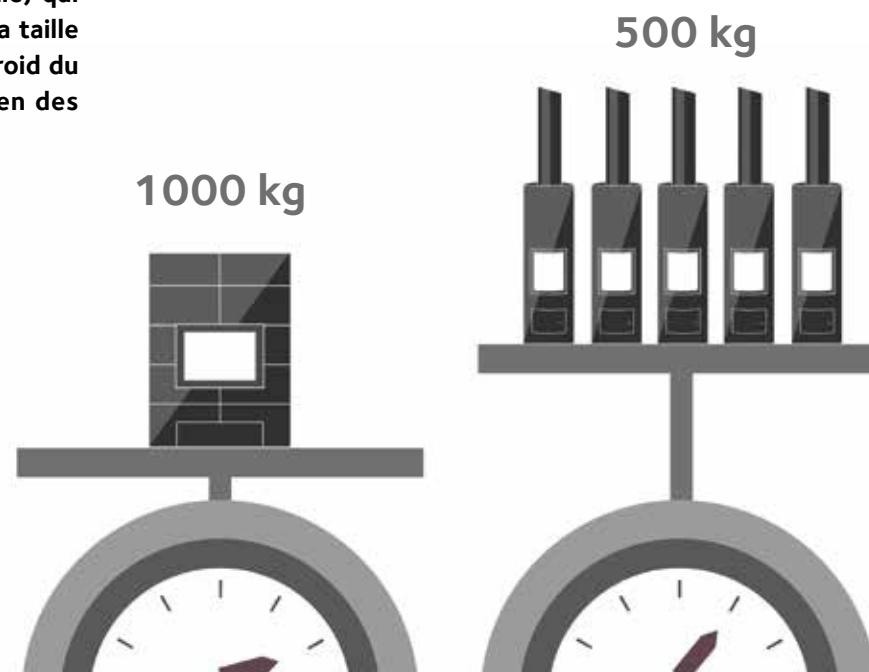



Chauffage facile

« Il est plus facile de chauffer en une seule fois que de rajouter constamment du bois »

- Maurice, Spijkenisse, les Pays-Bas

Le poêle de masse Tulikivi vous permet de produire de la chaleur en toute autonomie, entièrement sans électricité, chaque fois que vous en avez besoin. C'est un choix économique et sûr pour vous, votre habitation et notre environnement.

La technologie de combustion brevetée de Tulikivi permet une combustion rapide et intense assurant un rendement élevé et des émissions réduites. Le poêle de masse en stéatite est facile à utiliser, car il chauffe longtemps avec quelques charges de bois. Les gaz de combustion brûlants circulent à l'intérieur du poêle Tulikivi sur jusqu'à 4 mètres avant d'aller dans le conduit de fumée. La chaleur s'accumule ainsi dans la masse du poêle, depuis laquelle elle rayonne uniformément et longtemps de façon agréable dans l'espace ambiant, contrairement aux poêles à bois classiques qui la laissent s'échapper immédiatement par la cheminée.

Jour de chauffage

Poêle de masse

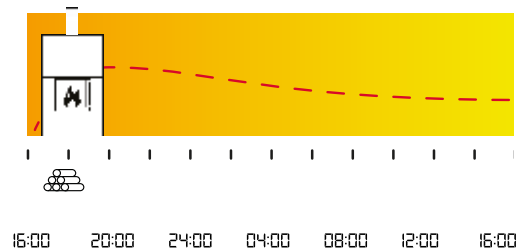

Poêle à bois classique

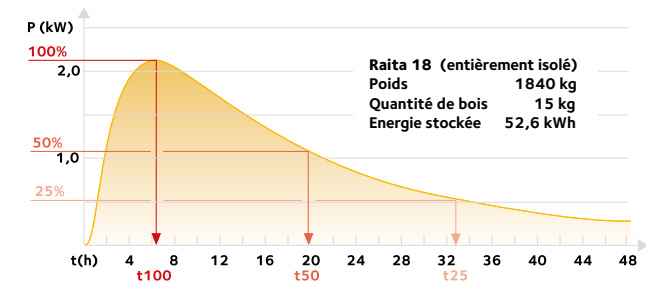
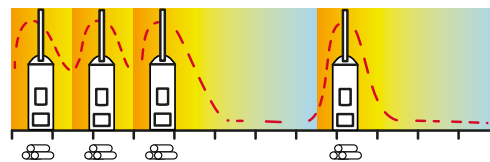

Raita 18 atteint sa puissance d'émission thermique instantanée la plus élevée (2,1 kW) environ 6 heures après le début de la phase de chauffage. Il restitue encore 50 % de son rendement thermique 20 heures plus tard et 25 % 33 heures plus tard.

Grâce au principe du contre-courant, le poêle de masse en stéatite emmagasine efficacement l'énergie thermique



Le poêle de masse Tulikivi fonctionne selon le principe du contre-courant, qui permet une récupération précise de l'énergie thermique contenue dans les gaz de combustion.

Du foyer, les gaz de combustion incandescents remontent dans la chambre de combustion supérieure, d'où ils se distribuent des deux côtés dans les canaux latéraux. Dans ces canaux, les gaz achèvent leur combustion et leur énergie thermique s'accumule dans les pierres du poêle, qui diffusent la chaleur dans la pièce par rayonnement de façon agréable et saine.

Dans les modèles plus étroits, les gaz de combustion tournent en spirale en remontant vers le conduit. Dans ces modèles avec canaux spiraux, tout comme dans les modèles avec canaux latéraux, l'énergie thermique des gaz est accumulée dans les pierres.

Les poêles Tulikivi répondent aux exigences de la directive Ecodesign.



Le poêle de masse Tulikivi permet de produire une bonne partie, voir la totalité dans le cas d'une maison bien isolée, de l'énergie thermique requise par l'habitation

Grâce à l'efficacité de sa combustion, le poêle de masse Tulikivi ne nécessite qu'une petite quantité de bois ou de granulés pour chauffer une maison conventionnelle. La longue durée de restitution de chaleur en fait aussi le meilleur choix pour les maisons basse énergie. C'est très efficace avec l'unité Senso que vous pouvez suivre via l'application Senso.

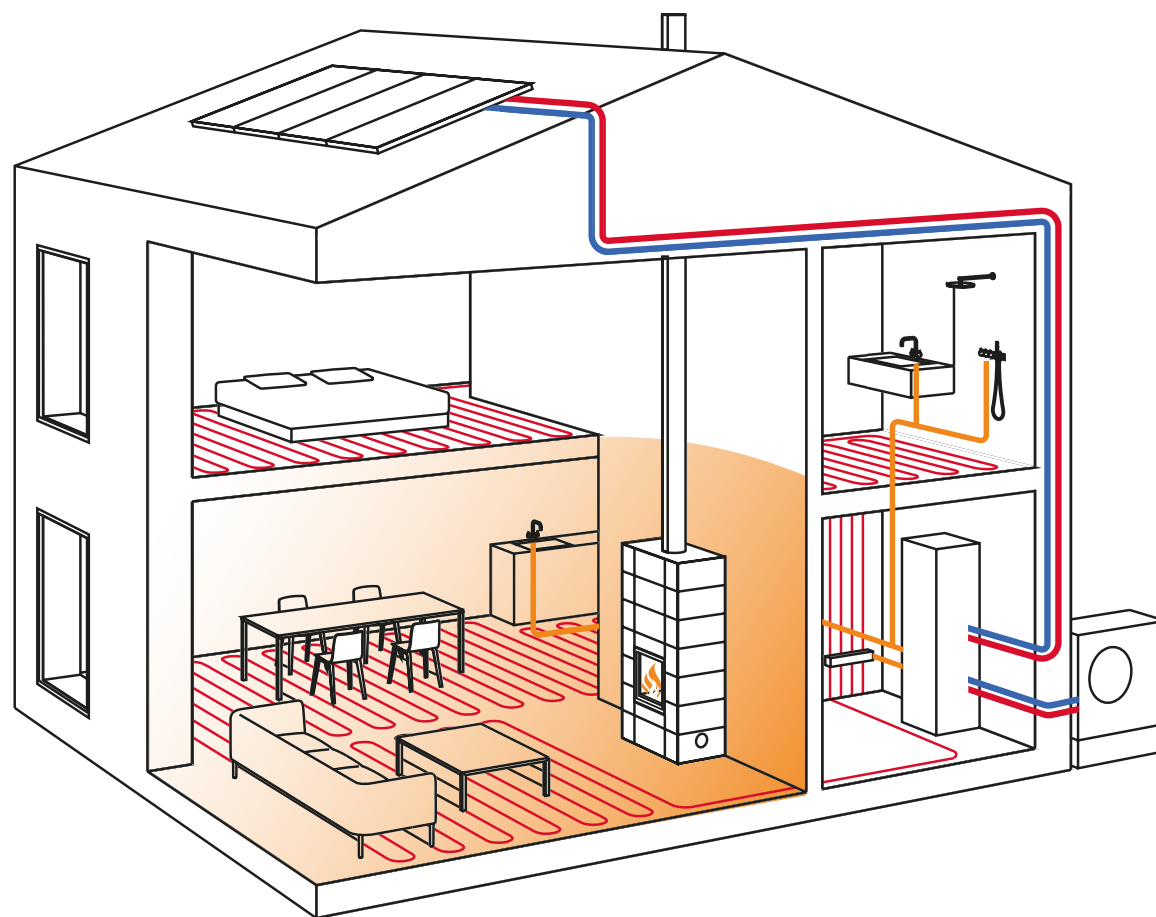



Chaleur douce

« Je peux serrer mon poêle dans mes bras et me balader pieds nus chez moi »

- Richard, Rochester, États Unis

Le poêle de masse Tulikivi en stéatite diffuse une chaleur douce et agréable. La chaleur se transmet à vous soit si vous touchez la surface du poêle, soit sous forme de rayonnement thermique comme celui du soleil, en procurant une sensation agréable tant sur la peau que dans l'ensemble du corps.

En se diffusant uniformément dans tout l'espace ambiant, cette chaleur douce réchauffe les structures de l'habitation du sol au plafond, ainsi que ses occupants et son mobilier. Oubliez les sensations de froid dans les orteils, vous pouvez vous déplacer librement pieds nus. La différence est notable par rapport aux poêles à convection, avec lesquels l'air chauffé part vers le plafond.

Le poêle de masse Tulikivi n'insuffle pas d'air chaud dans l'espace ambiant, de sorte que l'air ambiant reste frais et exempt de circulation de poussière, ce qui est bénéfique pour les personnes allergiques.

Grâce à l'isolation, il est également possible de diriger la chaleur dans la direction souhaitée.

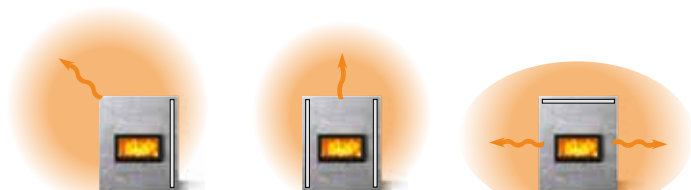

La chaleur par rayonnement réchauffe les gens et les structures – elle fonctionne comme le rayonnement solaire.

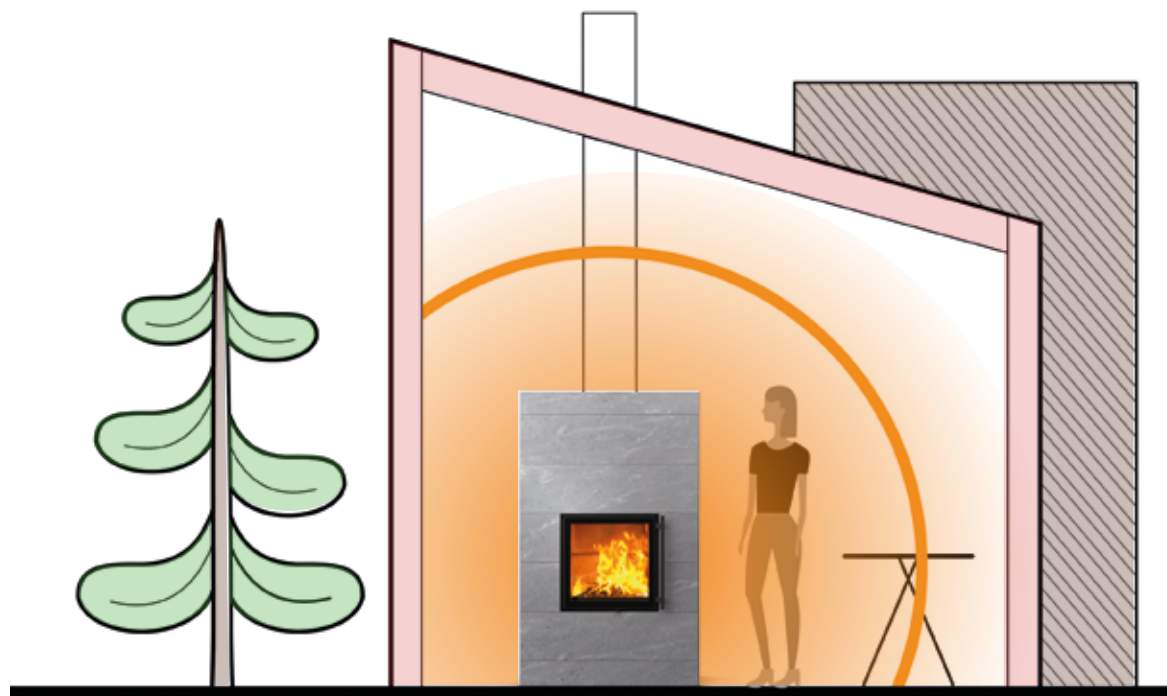



Cuisiner

« On sent l'authentique goût du feu dans ce qu'on mange »

- Melania, Trento, Italie

Vous pouvez maintenant inviter toute la famille ou être entre amis et faire des grillades même durant les journées les plus sombres de l'hiver. Tous les poêles de masse Tulikivi en stéatite offrent des possibilités hors pair de cuisiner. Vous pouvez y préparer un rôti très tendre, une pizza croustillante, des ragoûts savoureux et de délicieuses pâtisseries. Le bois confère une saveur unique à tout ce qui cuit dans le poêle – on sent l'authentique goût du feu dans ce qu'on mange.

Tirez aussi parti des excellentes propriétés thermiques de la stéatite dans les plats de cuisson Tulikivi.



PETRO R UNICA 15 (Senso)



PETRO L & PETRO R

Avec ses lignes fluides et son aspect moderne, le poêle Petro est l'objet de tous les regards. Sa porte d'angle de grande taille permet au feu d'embraser toute la pièce et elle allège son apparence. La porte d'angle s'ouvrant sur la gauche (L) ou sur la droite (R) facilite le positionnement du poêle dans la pièce. Trois hauteurs standard sont à votre disposition pour le poêle.

Les options de revêtement de surface sont quant à elles : la finition Unica, foncée et au graphisme sobre, Nobile, aux tons foncés apaisants, Grafia et ses motifs en relief, ainsi que la finition Classic, lisse et discrète.

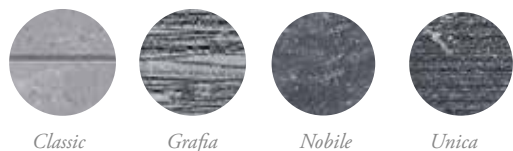

Classic

Grafia

Nobile

Unica



PETRO L GRAFIA 18



PETRO R NOBILE 21

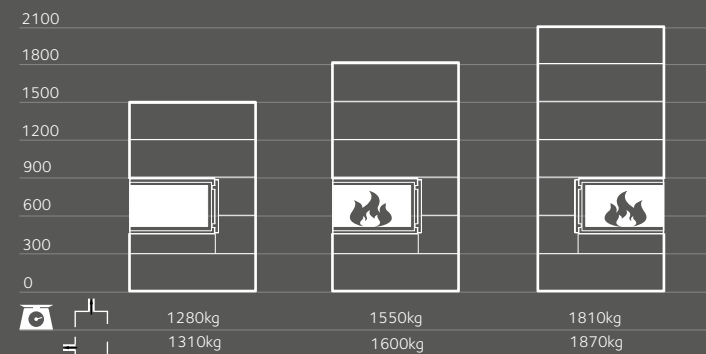
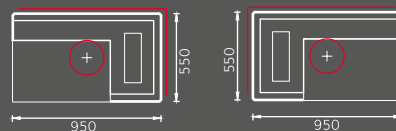

PETRO L STRUCTURE WHITE 21T



PETRO L & PETRO R

Outre les revêtements en stéatite, deux couleurs privilégiées du style scandinave sont disponibles pour le poêle Petro, avec plusieurs traitements de surface : Satin et son aspect naturellement mat, Structure, légèrement rugueux, et Lux, très brillant (uniquement en blanc). Réalisées à 100 % à partir d'authenticques minéraux naturels, les finitions noires et blanches préservent la haute qualité et les propriétés appréciées de la pierre naturelle.

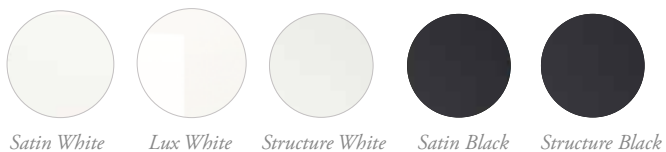

PETRO R LUX WHITE 15



PETRO L STRUCTURE BLACK 18

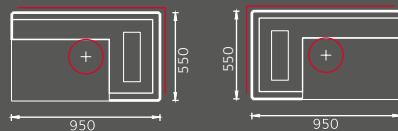

SARAMO NOBILE 18



SARAMO & SARAMO S

Saramo est un poêle en stéatite élégant doté d'une large porte. La porte vitrée procure la vision du feu la plus large du marché, elle permet d'admirer le feu de loin. Il existe également une version de ce modèle avec des portes en vis-à-vis. Le foyer se prête aussi bien à la combustion des bûches que des granulés. La technologie de combustion a été optimisée de manière à ce que les bûches ainsi que les granulés produisent une flamme majestueuse. Grâce à la grille métallique fourni, il est également possible d'employer le foyer pour cuisiner. Quatre types de finitions en stéatite et trois options de hauteur sont disponibles.

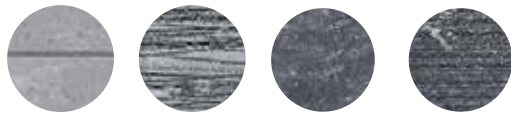

Classic

Grafia

Nobile

Unica



SARAMO GRAFIA 15



SARAMO S CLASSIC 21

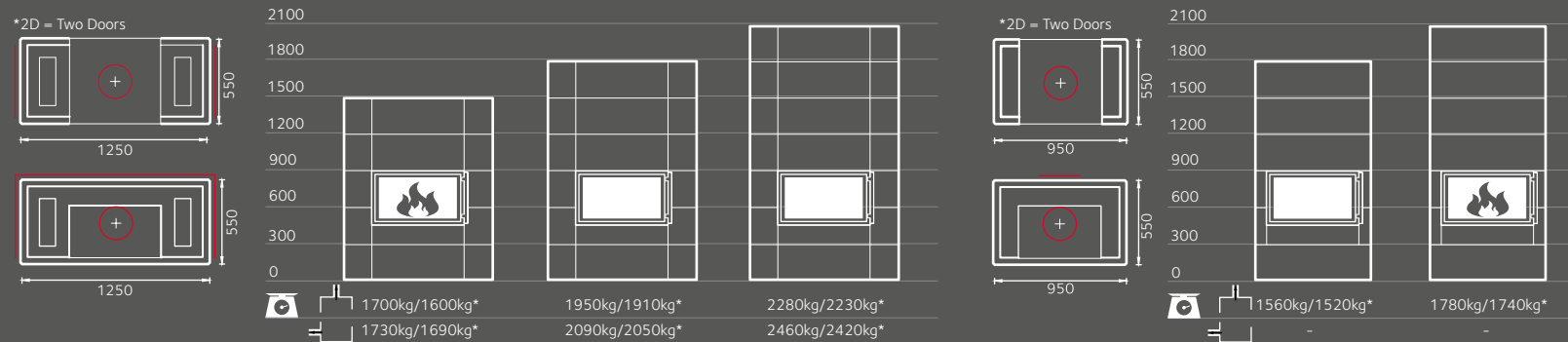

SARAMO S SATIN BLACK 21



SARAMO & SARAMO S

Outre les revêtements en stéatite, des couleurs blanches et noires privilégiées du style scandinave sont disponibles pour le poêle Saramo, avec plusieurs traitements de surface : Satin et son aspect naturellement mat, Structure, légèrement rugueux, et Lux, très brillant (uniquement en blanc). Les surfaces colorées s'harmonisent avec les lignes de la porte et ajoutent une note apaisante à l'aspect du poêle.

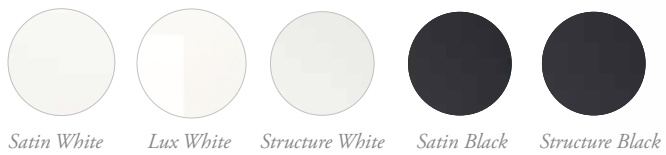

SARAMO S 2D SATIN WHITE 18



SARAMO STRUCTURE BLACK 21



KOLI S CLASSIC 18



KOLI & KOLI S

Koli est un poêle minimaliste, dont le trait caractéristique réside dans sa porte rectangulaire orientée verticalement. Les dalles sont agencées en s'alignant sur la porte, ce qui rend l'ensemble encore plus apaisant. Le revêtement de surface comprend des dalles en stéatite lisses, rainurées, Grafia, Nobile ou Unica avec motifs découpés au jet d'eau. La porte d'aspect moderne dispose d'un fin rebord métallique anthracite et d'un double vitrage. La version plus étroite Koli S accumule la chaleur sur la masse en stéatite entourant la porte et située au-dessus de celle-ci. La version large du poêle en stéatite Koli accumule efficacement la chaleur sur toute sa masse.

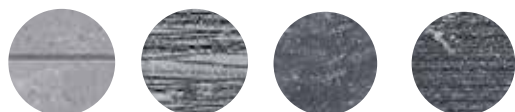

Classic

Grafia

Nobile

Unica



KOLI S GRAFIA 18



KOLI NOBILE 21



KOLI LUX WHITE 21



KOLI & KOLI S

Outre les revêtements en stéatite, des couleurs scandinaves de prédilection sont disponibles pour le poêle Koli, avec plusieurs textures : Satin et son aspect naturellement mat, Structure, légèrement rugueuse, et Lux, très brillante (uniquement en blanc). Les surfaces colorées noires et blanches du poêle s'harmonisent aux intérieurs de toutes les époques et les détails mûrement pensés garantissent une finition de haute qualité. Les modèles avec portes sur deux faces opposées du poêle Koli sont le séparateur spatial idéal au milieu de la pièce.

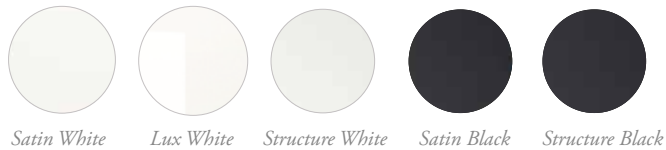

KOLI SATIN BLACK 15



KOLI S STRUCTURE WHITE 18

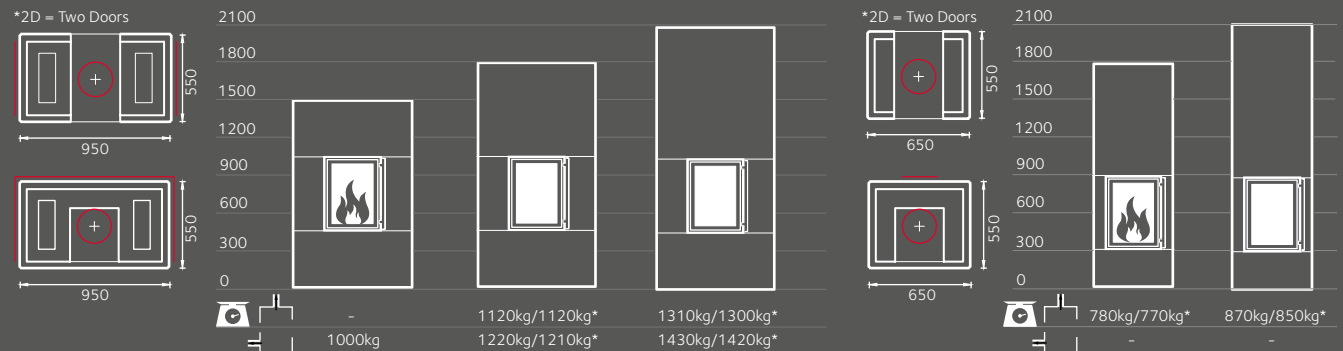

RAITA GRAFIA 21



RAITA & RAITA S

Raita est un poêle de masse en stéatite moderne et épuré de toute ornementation superflue. La finition de surface comprend des dalles en steatite lisses, rainurées, Grafia, Nobile ou Unica avec motifs découpés au jet d'eau. L'ample porte de forme carrée comporte un double vitrage ralentissant en douceur le transfert de la chaleur dans l'espace ambiant. La partie arrière de sa poignée est en bois.

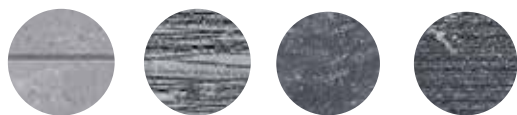

Classic

Grafia

Nobile

Unica



RAITA TRIO NOBILE 15



RAITA S CLASSIC 18

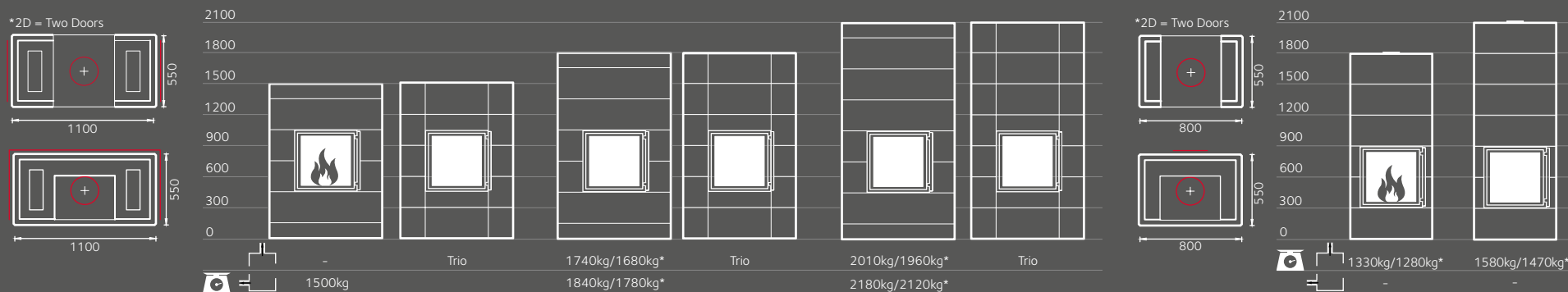

RAITA 2D STRUCTURE BLACK 18T



RAITA & RAITA S

Outre les revêtements en stéatite, deux couleurs privilégiées du style scandinave, le blanc et le noir, sont disponibles pour le poêle Raita, avec plusieurs traitements de surface : Satin et son aspect naturellement mat, Lux, légèrement rugueux, et Lux, très brillant (uniquement en blanc). Le blanc apporte luminosité et sensation d'espace. Le noir donne quant à lui de la prestance et du contraste.

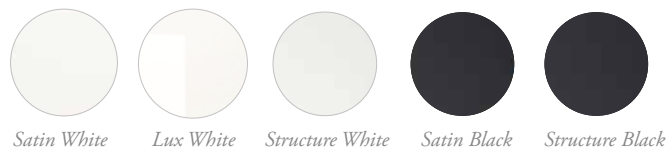

RAITA LUX WHITE 15



RAITA S SATIN BLACK 18

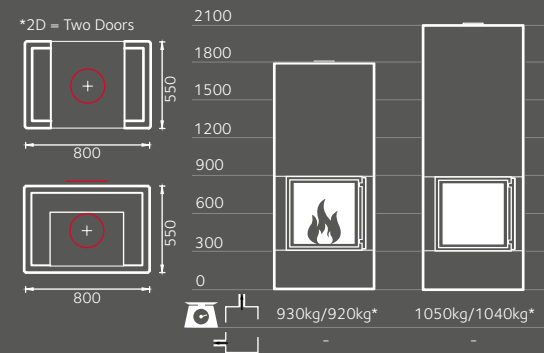

LAMPO S CLASSIC 18



LAMPO & LAMPO S

Le poêle de masse Lampo dispose d'une porte rectangulaire orientée verticalement qui lui confère une allure moderne. Ses angles arrondis et l'agencement des dalles de tailles différentes lui apportent une touche décorative raffinée. Les options de finition sont la stéatite lisse classique et la surface Grafia, Nobile ou Unica, sur laquelle des motifs chatoyants irréguliers ont été gravés au jet d'eau. Il est également possible d'associer différentes surfaces en stéatite avec des plaques décoratives de la largeur de la porte sur la partie avant du poêle.

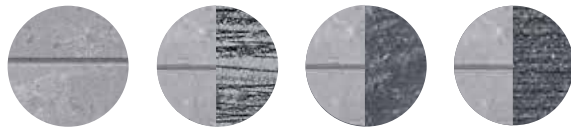

Classic

Grafia

Nobile

Unica



LAMPO CLASSIC 15



LAMPO S GRAFIA 21

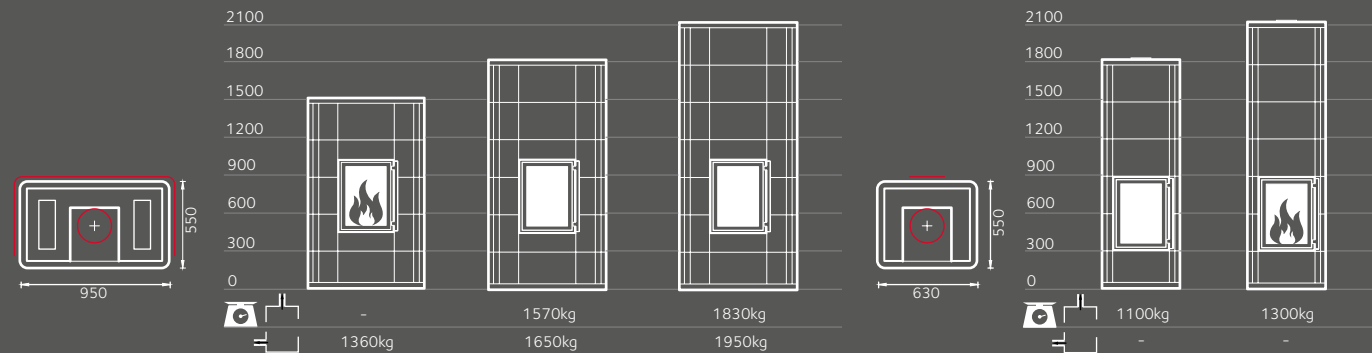

SALVO S GRAFIA 18



SALVO & SALVO S

Salvo rappelle par son design le poêle Lampo. L'élégance du poêle en stéatite Salvo réside dans l'agencement harmonieux de ses dalles et dans ses angles arrondis. Les options de finition sont la stéatite lisse classique et la surface Grafia, Nobile ou Unica, sur laquelle des motifs chatoyants irréguliers ont été réalisés au jet d'eau. La porte moderne de forme carrée offre une vue superbe sur le feu. Il est possible d'ajouter sur la partie avant du poêle Salvo des plaques décoratives situées en dessus et en dessous de la porte, dont l'idée est la rencontre stylée de surfaces en stéatite différentes.

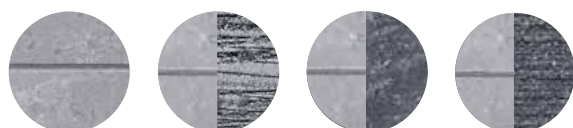

Classic

Grafia

Nobile

Unica



SALVO S CLASSIC 18



SALVO UNICA 21

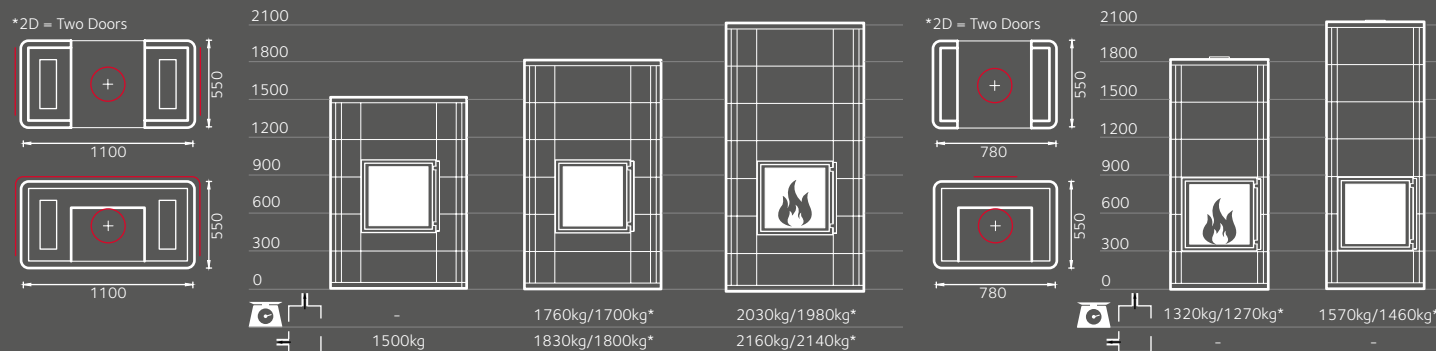

KELVA S GRAFIA 18



KELVA S

Kelva S rappelle par sa forme les bons vieux poêles d'antan. Son rebord supérieur va en se rétrécissant vers une moulure décorative en biseau. Les angles arrondis et le socle en saillie adoucissent l'aspect du poêle en stéatite. Les dalles sont agencées en s'alignant sur la porte rectangulaire orientée verticalement. Des plaques étroites sont situées de chaque côté de la porte : en optant pour une finition différente pour la stéatite, vous obtiendrez d'élégantes moulures décoratives. Le poêle Kelva S accumule la chaleur sur la masse entourant la porte et située au-dessus de celle-ci. Deux hauteurs standard sont disponibles.

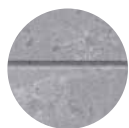

Classic

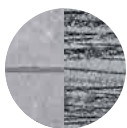

Grafia

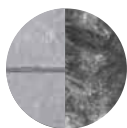

Natural

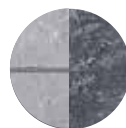

Nobile



Unica



KELVA S CLASSIC 18



KELVA S NATURAL 21

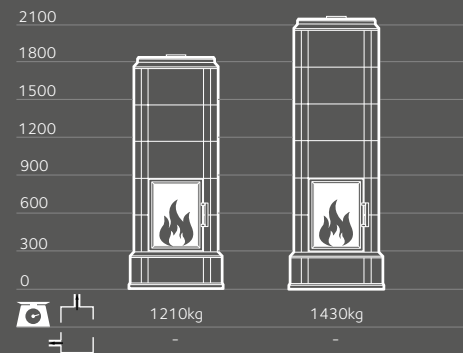
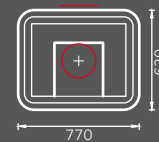

LAIVO S CLASSIC 18



LAIVO S

Tout comme Kelva S, Laivo S rappelle par son apparence les bons vieux poêles d'antan. Son rebord supérieur va en se rétrécissant vers une moulure décorative en biseau. Les angles arrondis et le socle en saillie adoucissent l'aspect du poêle en stéatite. La généreuse porte de forme carrée occupe un rôle prépondérant : son cadre en fonte gris clair met le feu parfaitement en valeur. Des plaques étroites sont situées de chaque côté de la porte : en optant pour une finition différente pour la stéatite, vous obtiendrez d'élégantes moulures décoratives. Le poêle Laivo S accumule la chaleur sur la masse entourant la porte et située au-dessus de celle-ci. Deux hauteurs standard sont disponibles.

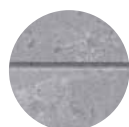

Classic

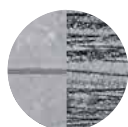

Grafia

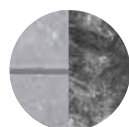

Natural

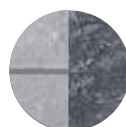

Nobile



Unica



LAIVO S GRAFIA 18



LAIVO S NATURAL 21

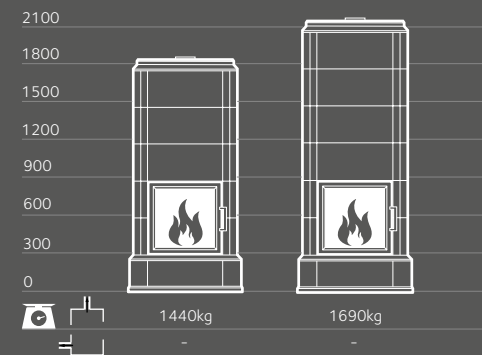
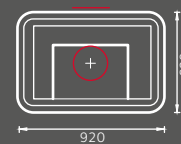

OTRA NATURAL 18



OTRA

Le magnifique poêle de masse en stéatite Otra insuffle dans votre habitation l'atmosphère d'antan mise au goût du jour. Otra, qui dispose d'une porte rectangulaire orientée verticalement, est mis en valeur par ses moulures décoratives en saillie sur le rebord supérieur et sur le socle ainsi que par ses angles arrondis. Les dalles sont agencées de telle sorte qu'il est possible d'obtenir des moulures décoratives sur les rangs de chaque côté de la porte en recourant à des finitions différentes, telles que la stéatite rugueuse ou avec des motifs réalisés au jet d'eau.

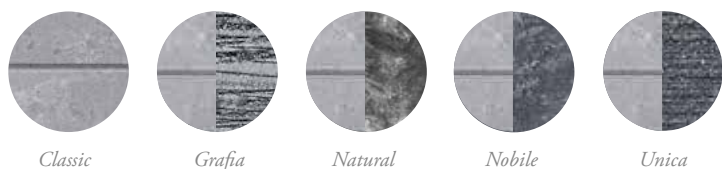

Classic

Grafia

Natural

Nobile

Unica



OTRA CLASSIC 18



OTRA GRAFIA 21

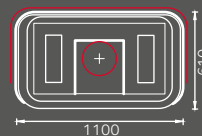

AKKO CLASSIC 18



AKKO

Akko partage le même langage des formes que le poêle Otra. Plus large, le poêle Akko avec sa grande porte de forme carrée offre une vue superbe sur le feu. Les moulures décoratives en saillie sur la partie supérieure et sur le socle lui confèrent la dignité et l'atmosphère d'antan. Parmi les options de finition sont la stéatite lisse et la surface Grafia, Nobile ou Unica avec motifs réalisés au jet d'eau. Il est possible d'obtenir des moulures décoratives à partir des plaques situées de chaque côté de la porte en optant pour une finition différente, par exemple la stéatite rugueuse Natural.

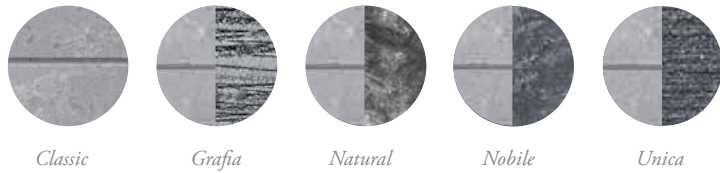





AKKO NOBILE 15



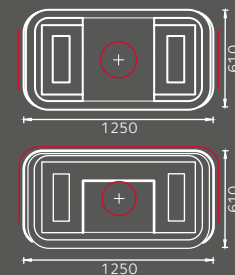

AKKO NATURAL 21

*2D = Two Doors



MODÈLE	DIMENSIONS						TECHNIQUE DE CHAUFFE							ACCES-SOIRES		RACCORD DE CONDUIT		
	Page	Classe d'énergie 	Poids du poêle en stéatite Raccordement par le bas/ Raccordement par le haut* (kg)	Poids du poêle Color Raccordement par le bas/ Raccordement par le haut* (kg)	Dimensions hors tout (plaque de base) Largeur/profondeur/ hauteur (mm)	Dimensions du foyer Largeur/ profondeur (mm)	Quantité maximum de bois (kg)	Quantité maximum de pellets (kg)	Energie stockée (kWh)	Durée de restitution de la chaleur (h)			Distance de sécurité arrière (pas isolé) (mm)	Distance de sécurité côté (pas isolé) (mm)	Résistances électriques 	Diamètre		
										100%	50%	25%					A (mm)	B (mm)
PETRO 15	16-19	A+	1310/1280*	930/900*	950/550/1500	450/300	9,0	7,2	32,0	1,7	24,4	43,1	20 (150)	20 (150)	x	150...210	360	1300*
PETRO 18	16-19	A+	1600/1550*	1120/1070*	950/550/1800	450/300	11,6	9,4	42,9	4,9	27,5	48,2	20 (150)	20 (150)	x	150...210	360	1600*
PETRO 21	16-19	A+	1870/1810*	1310/1240*	950/550/2100	450/300	14,2	11,5	53,0	8,2	30,6	53,4	20 (150)	20 (150)	x	150...210	360	1900*
SARAMO 15	20-23	A	1730/1700*	1290/1260*	1250/550/1500	620/345	13,5	11,2	44,8	7,6	23,7	39,4	20 (250)	50 (200)	o/x*	150...210	360	1300*
SARAMO 2D 15	20-23	A	1690/1600*	1260/1180*	1250/550/1500	620/490	13,5	11,2	47,4	5,6	17,2	26,4	-	50 (200)	o/x*	150...210	360	
SARAMO 18	20-23	A+	2090/1950*	1550/1400*	1250/550/1800	620/345	17,3	14,3	60,2	8,1	26,3	44,0	20 (350)	50 (200)	o/x*	150...210	360	1600*
SARAMO 2D 18	20-23	A+	2050/1910*	1540/1390*	1250/550/1800	620/490	17,3	14,3	62,9	6,7	20,6	32,5	-	50 (200)	o/x*	150...210	360	1600
SARAMO S 18	20-23	A	1560*	1110*	950/550/1800	620/345	12,5	10,4	41,8	6,6	20,9	36,1	20 (300)	50 (150)	x	150...210		
SARAMO S 2D 18	20-23	A	1520*	1100*	950/550/1800	620/490	12,5	10,4	43,6	6,3	19,2	30,2	-	50 (150)	x	150...210		
SARAMO 21	20-23	A+	2460/2280*	1820/1620*	1250/550/2100	620/345	21,0	17,4	75,5	8,5	28,8	48,5	20 (350)	50 (150)	o/x*	150...210	360	1900*
SARAMO 2D 21	20-23	A+	2420/2230*	1810/1610*	1250/550/2100	620/490	21,0	17,4	78,3	7,7	23,9	38,6	-	50 (150)	o/x*	150...210	360	1900
SARAMO S 21	20-23	A	1780*	1240*	950/550/2100	620/345	14,5	12,0	48,5	6,6	20,9	36,1	20 (300)	50 (150)	x	150...210		1900*
SARAMO S 2D 21	20-23	A	1740*	1230*	950/550/2100	620/490	14,5	12,0	50,5	6,3	19,2	30,2	-	50 (150)	x	150...210		
KOLI 15	24-27	A+	1340	1010	950/550/1500	320/345	10,0	8,3	35,1	6,0	20,4	32,8	20 (100)	50 (100)	o	150...210	360	
KOLI 18	24-27	A+	1640/1550*	1220/1120*	950/550/1800	320/345	13,0	10,4	45,4	6,9	23,0	38,5	20 (100)	50 (100)	o/x*	150...210	360	1600*
KOLI 2D 18	24-27	A+	1610/1520*	1210/1120*	950/550/1800	320/490	11,7	10,0	41,1	8,0	26,0	45,2	-	50 (100)	o/x*	150...210	360	1600
KOLI S 18	24-27	A+	1110*	780*	650/550/1800	320/345	8,0	6,7	27,6	5,6	17,5	25,5	20 (150)	50 (150)	x	150...210		1600*
KOLI S 2D 18	24-27	A	1100*	770*	650/550/1800	320/490	8,0	6,7	26,2	5,4	17,6	27,2	-	50 (150)	x	150...210		
KOLI 21	24-27	A+	1920/1800*	1430/1310*	950/550/2100	320/345	16,0	12,5	57,6	8,0	26,0	45,1	20 (100)	50 (100)	o/x*	150...210	360	1900*
KOLI 2D 21	24-27	A+	1890/1790*	1420/1300*	950/550/2100	320/490	14,3	12,0	50,2	8,0	26,0	45,2	-	50 (100)	o/x*	150...210	360	1900
KOLI S 21	24-27	A+	1320*	870*	650/550/2100	320/345	10,0	8,3	34,5	5,6	17,5	25,5	20 (150)	50 (150)	x	150...210		1900*
KOLI S 2D 21	24-27	A	1270*	850*	650/550/2100	320/490	10,0	8,3	32,7	5,4	17,6	27,2	-	50 (150)	x	150...210		
RAITA 15	28-31	A+	1500	1120	1100/550/1500	470/345	12,0	10,0	41,9	6,1	18,1	28,8	20 (100)	50 (100)	o	150...210	360	
RAITA 18	28-31	A+	1840/1740*	1360/1260*	1100/550/1800	470/345	15,0	12,5	52,6	6,4	19,9	33,1	20 (250)	50 (100)	o/x*	150...210	360	1600*
RAITA 2D 18	28-31	A+	1780/1680	1340/1240*	1100/550/1800	470/490	14,0	10,8	48,3	6,6	22,2	39,4	-	50 (100)	o/x*	150...210	360	1600
RAITA S 18	28-31	A+	1330*	930*	800/550/1800	470/345	10,0	8,3	35,5	6,7	20,4	30,5	20 (250)	50 (150)	x	150...210		1600*
RAITA S 2D 18	28-31	A+	1280*	920*	800/550/1800	470/490	10,0	8,3	34,1	1,1	10,1	18,2	-	50 (150)	x	150...210		
RAITA 21	28-31	A+	2180/2010*	1610/1460*	1100/550/2100	470/345	19,0	15,0	67,3	6,7	22,4	39,1	20 (250)	50 (100)	o/x*	150...210	360	1900*
RAITA 2D 21	28-31	A+	2120/1960*	1590/1430*	1100/550/2100	470/490	17,0	14,1	58,7	6,6	22,2	39,4	-	50 (100)	o/x*	150...210	360	1900
RAITA S 21	28-31	A+	1580*	1050*	800/550/2100	470/345	12,0	10,0	42,6	6,7	20,4	30,5	20 (250)	50 (150)	x	150...210		1900*
RAITA S 2D 21	28-31	A+	1470*	1040*	800/550/2100	470/490	12,0	10,0	40,9	1,1	10,1	18,2	-	50 (150)	x	150...210		

MODÈLE	DIMENSIONS					TECHNIQUE DE CHAUFFE							ACCES- SOIRES	RACCORD DE CONDUIT			
	Page	Classe d'énergie 	Gewicht Speckstein Untenanschlus- schluss/Obe- nanschluss* (kg)	Gewicht Color Untenanschluss/Obenan- schluss* (kg)	Dimensions du foyer Largeur/ profondeur (mm)	Quantité maximum de bois (kg)	Quantité maximum de pellets (kg)	Energie stockée (kWh)	Durée de restitution de la chaleur (h)			Distance de sécurité arrière (pas isolé) (mm)	Distance de sécurité côté (pas isolé) (mm)	Résistances électriques 	Diamètre	A	B
								100%	50%	25%					(mm)	(mm)	(mm)
LAMPO 15	32-33	A+	1360	950/550/1545	320/345	10,0	8,3	35,1	6,0	20,4	32,8	20 (100)	50 (100)	o	150...210	360	
LAMPO 18	32-33	A+	1650/1570*	950/550/1845	320/345	13,0	10,4	45,4	6,9	23,0	38,5	20 (100)	50 (100)	o/x*	150...210	360	1600*
LAMPO S 18	32-33	A+	1100*	630/550/1845	320/345	8,0	6,7	27,6	5,6	17,5	25,5	20 (150)	50 (150)	x	150...210		1600*
LAMPO 21	32-33	A+	1950/1830*	950/550/2145	320/345	16,0	12,5	57,6	8,0	26,0	45,1	20 (100)	50 (100)	o/x*	150...210	360	1900*
LAMPO S 21	32-33	A+	1300*	630/550/2145	320/345	10,0	8,3	34,5	5,6	17,5	25,5	20 (150)	50 (150)	x	150...210		1900*
SALVO 15	34-35	A+	1500	1100/550/1545	470/345	12,0	10,0	41,9	6,1	18,1	28,8	20 (100)	50 (100)	o	150...210	360	
SALVO 18	34-35	A+	1830/1760*	1100/550/1845	470/345	15,0	12,5	52,6	6,4	19,9	33,1	20 (250)	50 (100)	o/x*	150...210	360	1600*
SALVO 2D 18	34-35	A+	1800/1700*	1100/550/1845	470/490	14,0	10,8	48,3	6,6	22,2	39,4	-	50 (100)	o/x*	150...210	360	1600
SALVO S 18	34-35	A+	1320*	780/550/1845	470/345	10,0	8,3	35,5	6,7	20,4	30,5	20 (250)	50 (150)	x	150...210		1600*
SALVO S 2D 18	34-35	A+	1270*	780/550/1845	470/490	10,0	8,3	34,1	1,1	10,1	18,2	-	50 (150)	x	150...210		
SALVO 21	34-35	A+	2160/2030*	1100/550/2145	470/345	19,0	15,0	67,3	6,7	22,4	39,1	20 (250)	50 (100)	o/x*	150...210	360	1900*
SALVO 2D 21	34-35	A+	2140/1980*	1100/550/2145	470/490	17,0	14,1	58,7	6,6	22,2	39,4	-	50 (100)	o/x*	150...210	360	1900
SALVO S 21	34-35	A+	1570*	780/550/2145	470/345	12,0	10,0	42,6	6,7	20,4	30,5	20 (250)	50 (150)	x	150...210		1900*
SALVO S 2D 21	34-35	A+	1460*	780/550/2145	470/490	12,0	10,0	40,9	1,1	10,1	18,2	-	50 (150)	x	150...210		
KELVA S 18	36-37	A+	1210*	690(770)/550(630)/1890	320/345	8,0	6,7	27,6	5,6	17,5	25,5	20 (150)	50 (150)	x	150...210		1600*
KELVA S 21	36-37	A+	1430*	690(770)/550(630)/2190	320/345	10,0	8,3	34,5	5,6	17,5	25,5	20 (150)	50 (150)	x	150...210		1900*
LAIVO S 18	38-39	A+	1440*	840(920)/550(630)/1890	470/345	10,0	8,3	35,5	6,7	20,4	30,5	20 (250)	50 (150)	x	150...210		1600*
LAIVO S 21	38-39	A+	1690*	840(920)/550(630)/2190	470/345	12,0	10,0	42,6	6,7	20,4	30,5	20 (250)	50 (150)	x	150...210		1900*
OTRA 15	40-41	A+	1500	950(1100)/550(610)/1635	320/345	10,0	8,3	35,1	6,0	20,4	32,8	20 (100)	50 (100)	o	150...210	360	
OTRA 18	40-41	A+	1790/1710*	950(1100)/550(610)/1935	320/345	13,0	10,4	45,4	6,9	23,0	38,5	20 (100)	50 (100)	o/x*	150...210	360	1600*
OTRA 21	40-41	A+	2090/1960*	950(1100)/550(610)/2235	320/345	16,0	12,5	57,6	8,0	26,0	45,1	20 (100)	50 (100)	o/x*	150...210	360	1900*
AKKO 15	42-43	A+	1660	1100(1250)/550(610)/1635	470/345	12,0	10,0	41,9	6,1	18,1	28,8	20 (100)	50 (100)	o	150...210	360	
AKKO 18	42-43	A+	1990/1880*	1100(1250)/550(610)/1935	470/345	15,0	12,5	52,6	6,4	19,9	33,1	20 (250)	50 (100)	o/x*	150...210	360	1600*
AKKO 2D 18	42-43	A+	1960/1860*	1100(1250)/550(610)/1935	470/490	14,0	10,8	48,3	6,6	22,2	39,4	-	50 (100)	o/x*	150...210	360	1600
AKKO 21	42-43	A+	2320/2170*	1100(1250)/550(610)/2235	470/345	19,0	15,0	67,3	6,7	22,4	39,1	20 (250)	50 (100)	o/x*	150...210	360	1900*
AKKO 2D 21	42-43	A+	2300/2140*	1100(1250)/550(610)/2235	470/490	17,0	14,1	58,7	6,6	22,2	39,4	-	50 (100)	o/x*	150...210	360	1900

Informations complémentaires au tableau technique et aux dessins des bases :



Poids (kg) : La stéatite étant une pierre naturelle dont la masse volumique varie, les poids indiqués ne sont donc qu'indicatifs.

Quantité maximum de bois (kg) : La quantité totale maximum de bois pouvant être consommée lors d'un cycle de chauffage conformément aux consignes d'utilisation.

Quantité maximum de pellets (kg) : Vous pouvez chauffer votre poêle-cheminée Tulikivi également avec des granulés de bois de bonne qualité qui ne contiennent pas d'additifs ou d'impuretés. 1 kg de pellets est équivalent à 1,5 litres environ.

Energie stockée (kWh) : L'énergie emmagasinée dans le poêle de masse lors d'un cycle de chauffage en faisant brûler la quantité maximum de bois prévue par les consignes d'utilisation.

Durée de restitution de la chaleur (h) : à partir de l'allumage en pourcentage de la puissance maximale.

Distance de sécurité (mm) : entre le poêle-cheminée et les matériaux inflammables. Entre parenthèses la distance sans isolation.

Air de combustion : Tous les poêles comprennent une arrivée d'air frais de l'extérieur par défaut. Le diamètre minimum du tuyau pour l'air de combustion est de \varnothing 150 mm. Une arrivée d'air ambiant avec une grille d'entrée d'air est disponible en option (à commander séparément).

Résistances électriques : Les poêles-cheminées Tulikivi avec le symbole  dans le tableau sont disponibles avec des résistances électriques en option (2,0 kW / 10 A).

Diamètre de conduit recommandé (mm) : Tenez toujours compte de la hauteur minimale effective du conduit. La zone pour le raccord au conduit est indiquée sur les plans, marquage . Reportez-vous au tableau ci-joint pour les possibilités de raccord spécifiques à

chaque modèle. Il convient de respecter les règlements nationaux, régionaux et locaux. Adressez-vous toujours à votre revendeur Tulikivi agréé en ce qui concerne le choix du conduit.

Modèles S et T (T: indiqué avec *) peuvent être raccordés au conduit par le haut et par la partie supérieure de la face arrière, sauf les modèles en référence 15 (Koli, Raita, Lampo, Salvo, Otra, Akko), qui ne sont raccordable que par le bas.

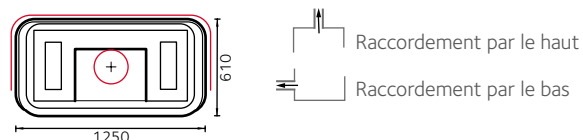

Socle disponible en option pour Koli et Raita accroît les dimensions indiquées (hauteur du poêle et hauteur du raccord A et B) de 45 mm.

Version tunnel: Si le repère 2D est présent au-dessus du plan d'étagage du modèle, il y a 2 portes dans cette version.

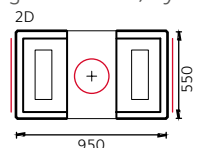

Modifications techniques : Le fabricant se réserve le droit de procéder après l'impression du présent catalogue à des modifications techniques ou à des améliorations sur les produits présentés dans ce catalogue. Les règlements locaux dans certains pays sont susceptibles de se traduire par des changements en ce qui concerne le lieu d'installation, les équipements ou le raccord du conduit des modèles figurant dans ce catalogue. Une protection contre les étincelles réalisée dans un matériau ininflammable devra se trouver devant le poêle. Il conviendra de respecter les règlements nationaux, régionaux et locaux en matière de distances de sécurité. La stéatite étant un matériau naturel, ses teintes et ses motifs varieront d'un modèle à

un autre. Les photos des produits présentées dans ce catalogue ne correspondront donc pas rigoureusement au produit livré.

A (mm) : La hauteur maximale entre le sol et le bord supérieur du raccord au conduit.

B (mm) : La hauteur maximale entre le sol et le bord supérieur du raccord au conduit pour le raccordement par la partie supérieure de la face arrière.

Pour le raccordement par le haut, le diamètre du tuyau de raccordement est de \varnothing 150 mm.

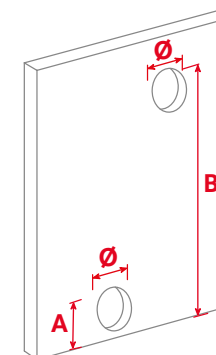

 Espace pour le conduit d'air

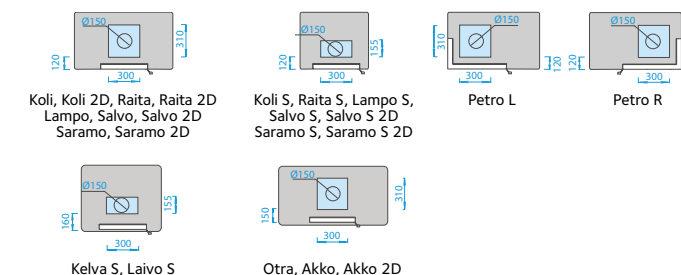

Tulikivi Senso

Conçu pour les modèles Tulikivi Karelia, le système de contrôle automatique Tulikivi Senso est intégré au système de distribution d'air du poêle. Le fonctionnement du système de contrôle automatique pour poêle-cheminée repose sur la température mesurée dans le foyer, l'interrupteur sur la porte et les températures de l'espace ambiant et de la masse accumulant la chaleur, autrement dit la capacité d'accumulation thermique. Le système de contrôle automatique insuffle le volume d'air approprié dans le foyer et informe du besoin de rajout de combustible ainsi que la quantité optimale de la chaleur accumulée.

Le système comprend un contrôleur et un moteur logé dans la structure du produit, une alimentation, les capteurs nécessaires (figure) ainsi que l'appli mobile à connecter pour le suivi et le réglage du chauffage. Un écran LED intégré est également disponible en option.

TECHNIQUES DU SYSTÈME	
Connexion sans fil	Bluetooth 
Température de fonctionnement	0-50 °C
Systèmes d'exploitation	IOS & Android
Alimentation externe	110V - 250V AC 50/60 Hz
Sortie de l'alimentation	DC 20V, 3A

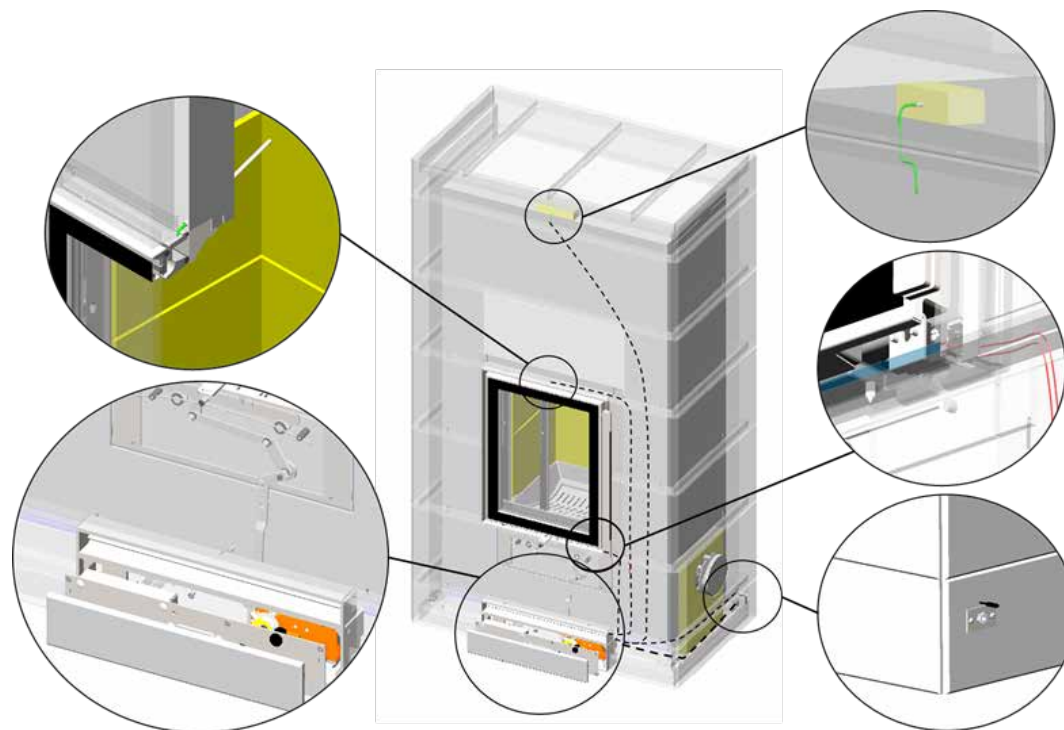



Tulikivi Oyj, FI-83900 Juuka, Finlande, Tel. +358 403 063 100, tulikivi@tulikivi.fi, www.tulikivi.com.
Vous pouvez trouver votre distributeur Tulikivi sur: www.tulikivi.fr